

# automotive

易格斯适用于汽车行业的轻量化解决方案...



motion plastics®

[igus.com.cn](http://igus.com.cn)

[www.igus.com.cn/automotive](http://www.igus.com.cn/automotive)



**Carte Miao**  
汽车行业经理  
电话: 021-8036 6198  
手机: 136 719 96 231  
邮箱: cmiao@igus.net

## 降低成本... 延长使用寿命... 重量轻...

市面上各种不同内饰的出现极其低噪音运行的需求,对应用在汽车行业的轴承提出了更高的要求。

BSR (Buzz, Squeak和Rattle) 在产品的研发中变得越来越重要,不仅仅在汽车行业。低成本和轻量化也是非常必要的。自 1964 年以来,igus®一直致力于满足汽车行业的高要求。不论您是工程师、工业产品设计师还是终端客户,从材料选择及设计到相关计算,我们都为您提供相关的解决方案。您可在下面找到有关易格斯产品、材料、制造工艺以及汽车行业的应用实例。通常,制造初始样件,您可以通过3D打印或“快速模型工具 (print2mold)”快速且经济高效的建立初始模型。igus® 每年为汽车行业应用提供的滑动轴承的数量超过 5亿。

您可以使用在线设计工具: [www.igus.com.cn/automotive](http://www.igus.com.cn/automotive)。

我们也很乐意为您提供量身定制的解决方案:通过电话、聊天、在线视频会议或提供上门服务。

拖链



iglidur® 滑动轴承



igubal® 杆端轴承



drylin® 直线轴承



dryspin® 丝杆驱动



### 耐磨工程塑料---从车库走向全球。

易格斯已经从1964年在科隆仅有一个车库一台注塑机的规模，成长为今天的全球化企业。现如今，易格斯全球约有4,250名员工，每天都在提出新的想法，生产高质量产品，确保高效的工作流程及产品交付时间，更重要的是，保证我们和客户的密切联系。易格斯科隆工厂有800多台注塑机，以确保快速交货和定制化生产。易格斯在全球分布有14个仓储中线和装配工厂，可实现就近发货和组装。

创新的易格斯产品可节约安装空间，高灵活性的产品...

在全球约有4,250名员工，有31家全资子公司

[www.igus.com.cn/automotive](http://www.igus.com.cn/automotive)

# 为什么要使用iglidur® 材料?

## iglidur® 的优势是什么?

自润滑的工程塑料, 内含固体润滑剂, 无需额外的润滑, 经易格斯实验室上百万次测试和实践验证 - 这就是强大的 iglidur® 材料。材料均匀的混合而成, 在一定载荷下, 不使用滑动膜的情况下依然可以使用。 “表面喷涂”。

## iglidur® 在汽车行业中应用在哪些方面?

- 自重减轻
- 高性价比, 使用寿命长, 适合您的应用
- 定制化的材料和解决方案
- 经优化调整的轴承间隙, 可完美配套您的轴表面材料和公差补偿
- 可根据需求进行公差补偿
- 低噪音轴承, 可补偿踏板的公差
- 用于在变速箱中安装换挡的减振装置
- 用于在底盘中的耐脏污和自润滑轴承
- 一站式服务: 研发、应用咨询、生产和全球范围内交货

iglidur®: 含纤维和固体润滑剂的复合而成, 放大 200 倍并着色

iglidur®滑动轴承具有均匀的结构, 工程塑料制成、自带固体润滑剂

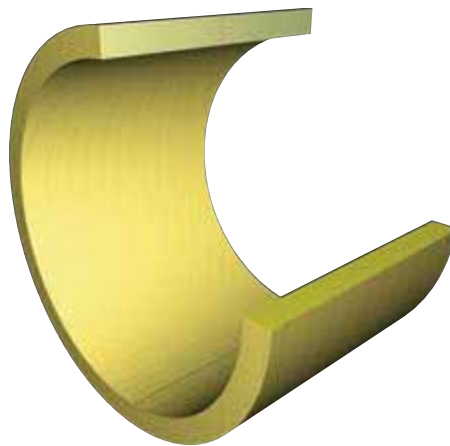
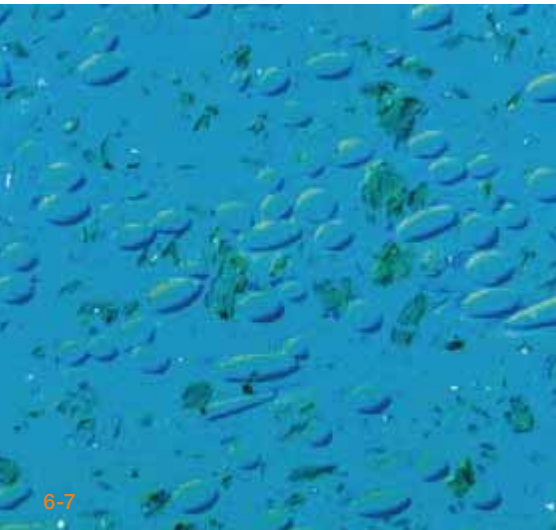

[www.igus.com/automotive](http://www.igus.com/automotive)

# 易格斯产品在汽车行业中的应用概览...

更多 iglidur®材料的相关信息, 详见页码 28

www.igus.com.cn/automotive

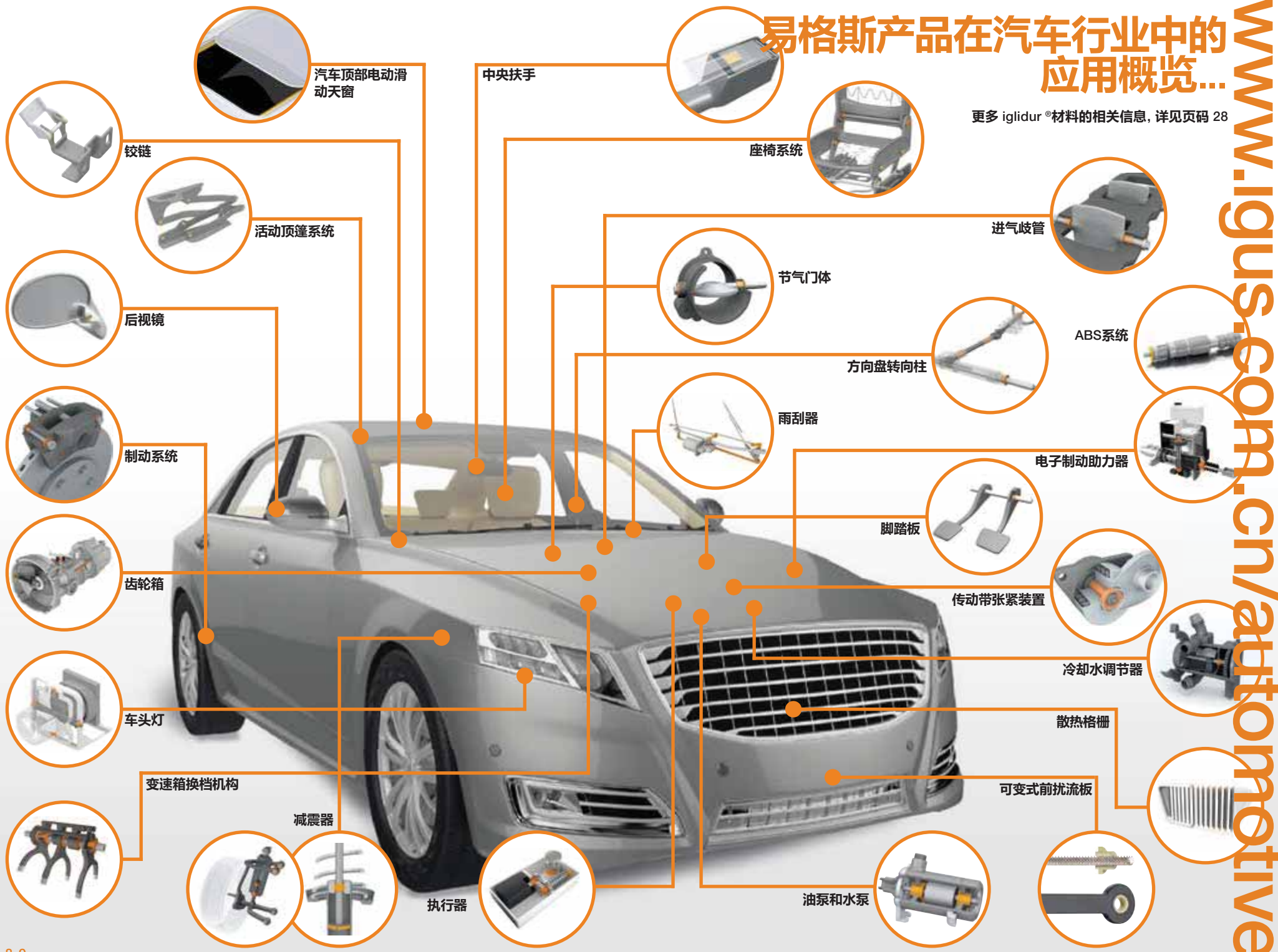

## 座椅系统...

应用实例: 例如座椅高度调节、座椅倾斜度调节、扶手、腰部支撑

- 防止嗡嗡声、吱吱声和嘎嘎声
- 在电泳工艺中可补偿公差
- 高静态载荷可达120MPa
- 易于使用在滑动运行中

材料: iglidur® M250/K230/G/RN89gs



[www.igus.com.cn/info/plain-bearings-automotive-seats](http://www.igus.com.cn/info/plain-bearings-automotive-seats)



## 铰链...

应用实例: 行李箱铰链、多连杆铰链、门铰链

- 适用于电泳工艺
- 防静电材料
- 耐腐蚀
- 门铰链、多连杆铰链等
- 更多信息, 详见页码 38-39

材料: iglidur® RN89/RN312



[www.igus.com.cn/info/plain-bearings-multiple-joint-hinges](http://www.igus.com.cn/info/plain-bearings-multiple-joint-hinges)

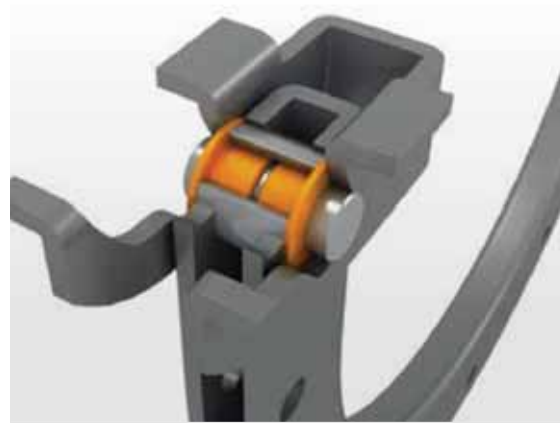

## 空气动力系统...

应用实例: 可变式前扰流板、空气阻流器、主动式进气格栅

- 免润滑
- 耐腐蚀
- 较低的吸水性
- 适用于电泳工艺

材料: iglidur® RN89/RN346



[www.igus.com.cn/info/industries-overview-automotive](http://www.igus.com.cn/info/industries-overview-automotive)

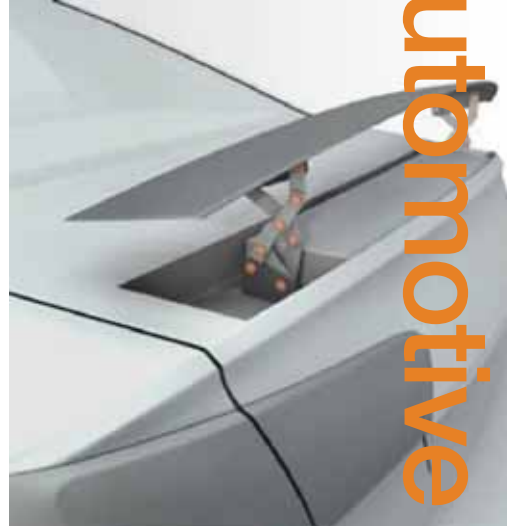

www.igus.com.cn/automotive



## 顶篷系统...

在电泳工艺中可补偿公差  
运行安静  
对轴/铆钉要求低  
耐腐蚀

材料: iglidur® G/RN89



[www.igus.com.cn/info/plain-bearings-plain-bearing-convertible-system](http://www.igus.com.cn/info/plain-bearings-plain-bearing-convertible-system)



## 热管理系统...

应用示例: 水泵、齿轮泵、冷却水调节器、冷却水阀

高表面速度  
与碳石墨轴承相比, 有更高的性价比  
耐水/乙二醇  
替代碳/石墨轴承  
可以包塑

材料: iglidur® H1/H370/H4



[www.igus.com.cn/info/coolant-pump-automotive-bearings](http://www.igus.com.cn/info/coolant-pump-automotive-bearings)



## 挡风玻璃雨刮器...

耐腐蚀  
可承受较高的静态载荷  
耐介质  
低摩擦  
高抗拉强度

材料: iglidur® H370/HLW/H4



[www.igus.com.cn/info/windshield-wiper-automotive-bearings](http://www.igus.com.cn/info/windshield-wiper-automotive-bearings)



## EGR 阀和涡轮增压器...

耐介质  
耐磨损  
耐烟尘污染  
耐高温

材料: iglidur® H4/X/C500



[www.igus.com.cn/info/industries-overview-automotive](http://www.igus.com.cn/info/industries-overview-automotive)

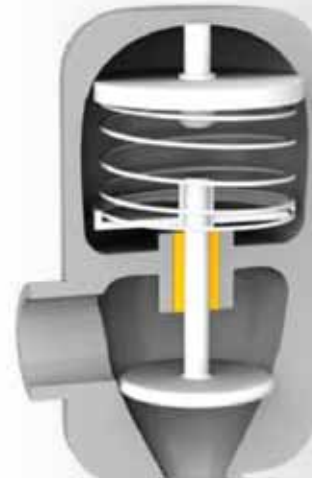

## 节气门体...

高性价比  
轴承可由塑料包塑成型  
耐磨损  
滑动轴承可替代滚针轴承

材料: iglidur® H2



[www.igus.com.cn/info/plain-bearings-throttle-valves](http://www.igus.com.cn/info/plain-bearings-throttle-valves)



## 进气歧管...

易于安装, 例如, 用于丝杠支撑  
浮动式轴承  
具有较高耐磨性, 尤其是与塑料轴配合使用时

材料: iglidur® G



[www.igus.com.cn/info/plain-bearings-air-intakes](http://www.igus.com.cn/info/plain-bearings-air-intakes)

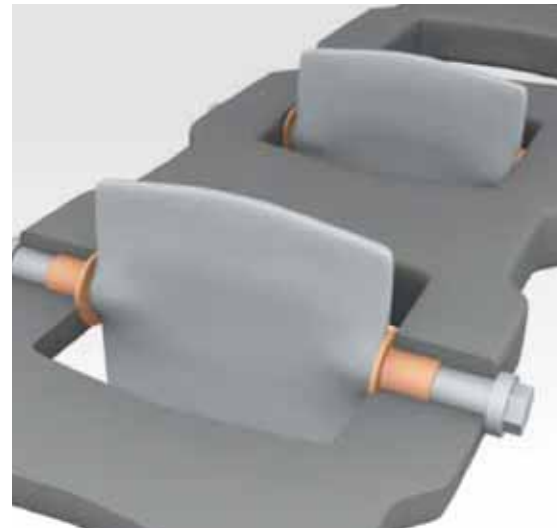



## 齿轮箱...

应用实例: 各种换挡拨叉, 连接装置

降噪  
耐齿轮润滑油  
耐腐蚀  
高性价比

材料: iglidur® X/H2/H4



[www.igus.com.cn/info/plain-bearings-gearboxes](http://www.igus.com.cn/info/plain-bearings-gearboxes)



## 制动系统...

应用实例: 电子制动器、制动钳、汽车驻车执行器

高性价比  
低磨损  
减振

材料: iglidur® H1



[www.igus.com.cn/info/plain-bearings-brake-calipers](http://www.igus.com.cn/info/plain-bearings-brake-calipers)



## ABS + ESP 系统...

耐磨损  
高精度  
满足残留污垢要求

材料: iglidur® X



[www.igus.com.cn/info/industries-overview-automotive](http://www.igus.com.cn/info/industries-overview-automotive)

## 换挡操纵机构...

- 重量轻
- 静音运行
- 低摩擦
- 使用工程塑料材料有良好的运行性能
- 高性价比

材料: iglidur® RN293 - 详见低雾化性材料, 页码 30

 [www.igus.com.cn/info/bearings-selector-lever](http://www.igus.com.cn/info/bearings-selector-lever)



## 内饰...

应用实例 : 中央扶手, 中控台, 显示屏调节, 后视镜调节

- 低摩擦系数
- 低雾化性材料 (见页码 33)
- 可定制化设计
- 重量轻

材料: iglidur® RN293

 [www.igus.com.cn/info/plain-bearings-armrest](http://www.igus.com.cn/info/plain-bearings-armrest)



## 执行器...

应用实例 : 座椅调节、发动机舱执行器、汽车制动器

- 降低噪音
- 自润滑
- 抗振性

材料: iglidur® H4/J

 [www.igus.com.cn/info/actuator-automotive-bearings](http://www.igus.com.cn/info/actuator-automotive-bearings)





## 踏板系统...

可实现公差补偿  
可承受边缘负载  
高静态负载能力  
运行安静

材料: iglidur® J



[www.igus.com.cn/info/plain-bearings-gearboxes](http://www.igus.com.cn/info/plain-bearings-gearboxes)

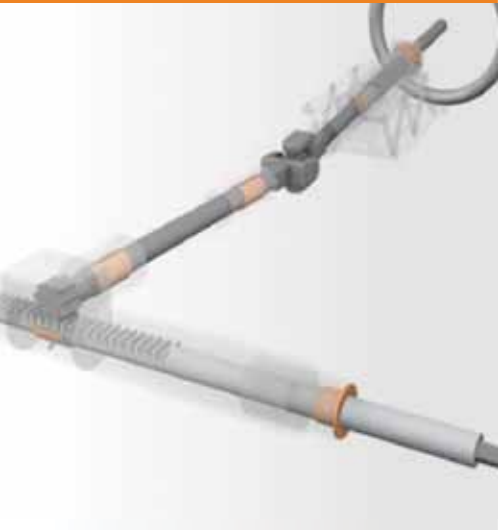

## 转向系统...

承受较大的冲击  
耐磨损  
降噪  
公差补偿

材料: iglidur® P210



[www.igus.com.cn/info/plain-bearings-steering-systems](http://www.igus.com.cn/info/plain-bearings-steering-systems)



## 灯光系统...

对主动转向大灯的振动补偿  
耐高温  
低雾化性

材料: iglidur® J350



[www.igus.com.cn/info/headlights-automotive-bearings](http://www.igus.com.cn/info/headlights-automotive-bearings)

# 现在就更换您的轴承：可选的产品范围增加，降低成本...

## 立刻更换!

使用igus® 工程塑料滑动轴承代替金属轴承。无论是铜制轴承还是激光烧结轴承、PTFE涂层金属衬套或滚针轴承，使用igus® 工程塑料滑动轴承的优势：成本降低可达 40%，重量减轻80%，延长了使用寿命。您使用易格斯在线工具选择适合您应用的免维护的 iglidur® 材料，可在线计算使用寿命，提高了使用的安全性。



立即更换您的轴承！工程塑料轴承代替金属轴承：完全免维护，重量减轻 80%，成本节省达40%，延长了使用寿命。



## 重量减轻，热辐射减少

易格斯轴承除了汽车行业有一定的优势外，对环境和排放量也有一定的要求，这就使得汽车零件的制造商必须将部件的重量更加轻量化。igus® 滑动轴承比金属轴承的重量减轻了7倍。

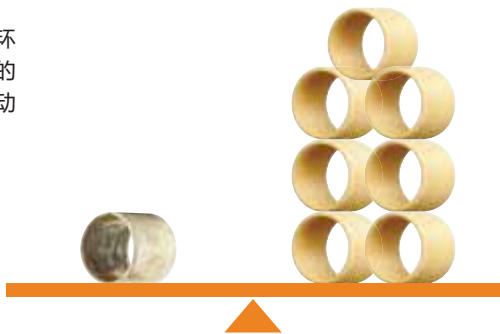

®滑动轴承与金属滑动轴承的重量对比

# iglidur®材料可适用于汽车行业...

易格斯的材料和产品可以使用在汽车行业的多种应用中, 为了使您的选型更加快速便捷, 我们把材料和产品作了相应的分类。超过7,000种标准型产品, 尺寸范围从 Ø2至150mm, 常备库存。超过30种产品, 可实现快速交货。

## 专业材料...



**iglidur® P210**  
用于软轴  
低磨损  
低摩擦  
例如: 转向柱调节, 电动脚踏板, 内饰



**iglidur® RN312**  
耐高温  
适用于电泳工艺  
抗冲击  
例如: 多连杆铰链、座椅系统、汽车可变速前扰流板



**iglidur® RN293**  
低雾化性  
高性价比  
耐磨损  
例如: 转向柱调节, 电动脚踏板, 内饰

## 经济型...



**iglidur® M250**  
优秀的抗震性  
耐边缘载荷  
高性价比  
例如: 座椅系统, 内饰



**iglidur® K250**  
安装高度低, 可耐高静载荷  
适用于电泳工艺  
例如: 座椅和敞篷车顶系统



**iglidur® HLW**  
成本低  
耐高温可达 200°C  
耐介质  
例如: 发动机舱应用

## 优化型...



**iglidur® H4**  
阻燃、耐齿轮油脂等  
较小的吸湿性  
例如: 节气门、变速箱、吸油管、制动器



**iglidur® X**  
高抗压强度  
高化学抗性  
连续运行温度可达+250°C  
例如: EGR 系统、涡轮增压器、制动器

## 基本型...



**iglidur® G**  
极耐磨损  
适用于电泳工艺  
例如: 铰链, 座椅和敞篷车顶系统



**iglidur® J**  
在干运行中, 有较低的摩擦系数  
适用于软轴材料  
例如: 转向柱调节, 电动脚踏板, 内饰



**iglidur® RN89**  
导电材料  
适用于电泳工艺  
例如: 铰链, 座椅和敞篷车顶系统















**iglidur® H2**  
适用于高温应用  
高化学抗性  
高性价比  
应用实例: 节气门、变速箱、吸油管、制动器

## 定制化...



可提供定制化的解决方案: 可根据您的需求定制具有特殊属性的材料; 我们为您的应用研发最合适您应用的解决方案。

# iglidur® 材料属性...

		一般性能					机械性能					热性能			导电性能		在p=1MPa, v=0.01m/s下, 在不同材料的轴上做摆动运动的磨损率						在p=1MPa, v=0.3m/s, 在不同材料的轴上做旋转运动的磨损率							
		密度 [g/cm <sup>3</sup> ]	+23°C/50%时的最大吸水率 [% 重量]	+23°C/50%时的最大吸水率 [% 重量]	在钢轴上滑动时的摩擦系数 [μ]	干运行时, 最大pv 值 [MPa · m/s]	阻燃等级	弹性模量 [MPa]	在+20°C时的抗拉强度 [MPa]	抗压强度(径向) [MPa]	推荐的最大表面压强 (+20°C) [MPa]	邵氏D硬度		连续运行的最高温度 [°C]	短暂运行时的最高温度 [°C]	最低运行温度 [°C]	体积电阻率 [Ωcm]	表面电阻 [Ω]	硬质阳极氧化铝	切削钢	Cf53	热轧碳钢	304 不锈钢	高合金钢	硬质阳极氧化铝	切削钢	Cf53	热轧碳钢	304 不锈钢	高合金钢
iglidur® M250		1.14	1.4	7.6	0.18-0.40	0.12	V-2	2700	112	52	20	79		+80	+170	-40	> 10 <sup>13</sup>	> 10 <sup>11</sup>	12.9	9.5	10.9	12.9	11.2	11.2	2.5	3.0	5.82	2.26	2.7	5.2
iglidur® K230		1.36	1.3	5.5	0.1-0.24	0.3	HB	7700	235	74	80	78		+100	+160	-40	> 10 <sup>11</sup>	> 10 <sup>11</sup>	4.5	17.1	5.0	22.0	18.5	1.5	11.7	98.1	9.3	28.5	14.2	16.5
iglidur® HLW		1.71	0.1	0.3	0.07-0.20	1.37	V-0	11000	160	81	89	87		+200	+240	-40	> 10 <sup>5</sup>	> 10 <sup>2</sup>	6.80	10.60	11.90	11.40	3.10	2.50	5.74	14.95	22.40	12.45	12.20	8.88
iglidur® G		1.46	0.7	4.0	0.08-0.15	0.42	HB	7800	210	78	80	81		+130	+220	-40	> 10 <sup>13</sup>	> 10 <sup>11</sup>	1.9	12.0	2.7	19.0	2.5	1.9	1.0	4.3	2.7	1.88	11.9	7.6
iglidur® J		1.49	0.3	1.3	0.06-0.18	0.34	HB	2400	73	60	35	74		+90	+120	-50	> 10 <sup>13</sup>	> 10 <sup>12</sup>	0.6	4.7	1.1	1.3	1.0	1.9	0.3	1.2	0.4	0.57	0.5	0.6
iglidur® RN89		1.44	0.9	3.9				5900	150		45	79		+90	+170	-40	> 10 <sup>4</sup>	> 10 <sup>4</sup>	3.4	4.0	1.5	1.4	0.7	0.5	0.2	0.9	1.5	0.7	2.7	1.7
iglidur® H2		1.72	0.1	0.2	0.07-0.30	0.58	V-0	10,300	210	109	110	88		+200	+240	-40	> 10 <sup>15</sup>	> 10 <sup>14</sup>	4.5	18.7	14.6	32.3	6.4	8.5	14.6	4.8	18.76	11.9	18.3	3.8
iglidur® P210		1.40	0.3	0.5	0.07-0.19	0.40	HB	2,200	65	50	50	75		+100	+160	-40	> 10 <sup>11</sup>		1.9	1.86	0.9	1.9	1.0	1.9	0.6	0.7	0.4	4.3	1.0	0.4
iglidur® RN312		1.44	0.3	1.6	0.08-0.2	0.45	V-0	2,000	55	60	60	80		+180	+220	-100	> 10 <sup>13</sup>	> 10 <sup>10</sup>	0.3	5.36	0.9	2.58	0.6	0.9	2.67	2.4	1.34	1.34	1.72	1.14
iglidur® RN293		1.38	0.2	0.7				2,350	76		32	75		+90	+110	-40	< 10 <sup>14</sup>	< 10 <sup>14</sup>	0.67	3.13	0.63	1.66	0.98	0.66						
iglidur® H4		1.79	0.1	0.2	0.08-0.25	0.70	V-0	7,500	120	50	65	80		+200	+240	-40	> 10 <sup>13</sup>	> 10 <sup>12</sup>	2.6	7.7	2.1	4.3	1.7	2.2	6.3	3.2	2.2	2.1	9.6	5.9
iglidur® X		1.44	0.1	0.5	0.09-0.27	1.32	V-0	8,100	170	100	150	85		+250	+315	-100	< 10 <sup>5</sup>	< 10 <sup>3</sup>	12.6	6.3	5.3	9.9	8.0	9.0	20.5	1.9	8.1	5.1	5.9	12.2
PA 6		1.14	2.8	8.5			V-2	3200						+85	+160	-40	10 <sup>15</sup>	10 <sup>13</sup>	39.3		19.9		34.9							
PBT		1.30	0.3	0.5			HB	10,000	85					+110	+200		10 <sup>13</sup>	10 <sup>15</sup>	9.9		50.6		36.7							
POM		1.41	0.2	0.8			HB	1,900	97	23	23	78		+90	+120	-50	> 10 <sup>12</sup>	> 10 <sup>12</sup>	3.7		1.7		1.7							
PTFE		2.18	0.1	0.1			V-0		14			51		+260	+300	-200	10 <sup>16</sup>	10 <sup>16</sup>												
PEEK		1.31	0.20	0.45			V-0	-	140					+250	+310				5.2		7.7		3.7							



## 避免车内起雾...

### 汽车的玻璃上为什么会起雾？

VOC是指一组挥发性有机化合物。VOC 包含空气中的气态和蒸气有机物质。这些物质并不会全部进入到塑料或粘合剂的分子结构中。汽车内饰塑料表面挥发的有机气体，积聚在密闭的空间，可能导致“起雾”现象。因此，汽车内部的 VOC 含量过高时，会导致眼睛、鼻子、喉咙和皮肤受到刺激。

### 如何防止汽车内部起雾？

几乎所有用于汽车内部的塑料现在都由低排放材料制成，例如仪表板和方向盘涂层、车门板、遮阳板或齿轮旋钮。近些年，汽车制造商也更加关注滑动轴承等较小的零件。

### 低雾化材料必须满足哪些要求？

汽车内饰中使用的塑料，一般都符合国家的相关安全标准。igus® 为满足不同应用，可提供多种用于移动应用工程塑料。根据您的应用，我们很乐意上门展示相关产品（联系方式详见，页码58）

测试材料	气味测试，依据VDA 270 B标准	雾化性依据DIN 75201-B标准，单位：mg	有机物的释放量，依据VDA 277，单位：μC/g	甲醛释放量，依据VDA 275标准，单位：mg/kg	燃烧测试，依据FMVSS 302标准，单位：mm/min
iglidur® G	3.0	0.11	≤ 8	< 0.25	< 8
iglidur® M250	2.5	0.24	≤ 4	< 0.25	< 0
iglidur® P210	2.0	0.08	≤ 10	< 0.25	< 26
iglidur® K230	3.0	0.45	≤ 6	< 1.3	< 27
iglidur® GLW	3.0	0.10	< 1	< 0.25	< 23
iglidur® RN205	3.0	0.82	≤ 2	< 0.25	< 15
iglidur® RN293	2.0	0.64	≤ 4	< 1.3	< 40
iglidur® RN329	2.0	0.21	< 1	≤ 3	< 38

# 研发: igus® 实验室每年进行超过 15,000 次测试...

更好的产品, 更高的性价比 - 业内最大的测试实验室: 易格斯实验室 (面积可达3,800m<sup>2</sup>)。易格斯实验室每年进行超过 15,000 次测试和 20 亿次的双循环测试。

在业内最大的测试实验室中, 每年在 107 个测试台上, 进行超过 20 亿次循环测试。易格斯拥有广泛的测试数据库, 并且可以对客户零件进行定制化的测试。igus® 一直以满足客户需求为目标, 是一家非常可靠的供应商。因此, igus® 致力于生产高质量标准的产品, 并不断研发创新解决方案。50 多年来, 我们一直被这个愿景驱动着。

**易格斯工程运动塑料** : 使移动供能更便捷。我们的核心技术——经摩擦优化且低磨损的工程运动塑料。这项技术使我们在供能系统和塑料滑动轴承的研发和生产中一直处于世界领先地位。

可提供定制化的解决方案。

iglidur® 滑动轴承是经测试且可预测使用寿命的工程塑料部件。易格斯有世界上最广泛的的数据库, 有助于您选择合适的材料。



www.igus.com.cn/automotive

## 最耐磨的 igus® 材料

Heavy-duty test, an example from the laboratory

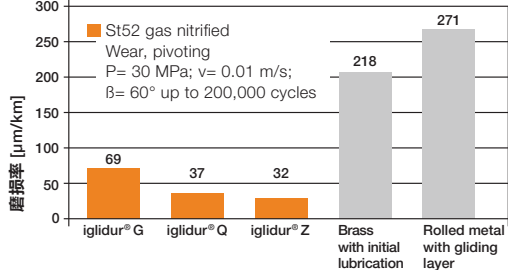

## 适合您的轴的理想轴承

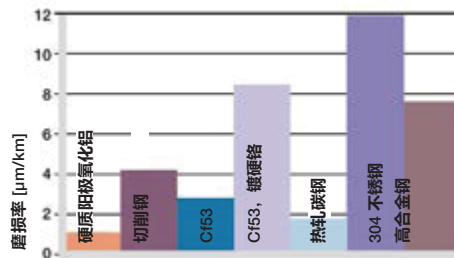

耐磨损 iglidur® G 可以使用在不同材料的轴上。在低载荷下, 通常可以使用在质量一般的轴材料上。

## 表面粗糙的轴

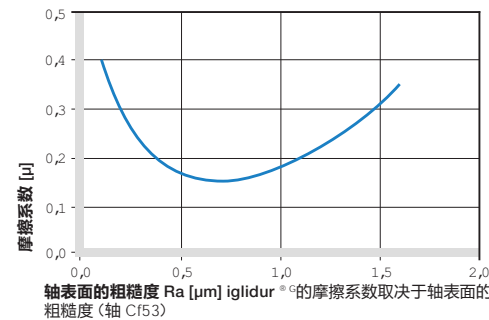

在灰尘和脏污环境下的使用寿命测试

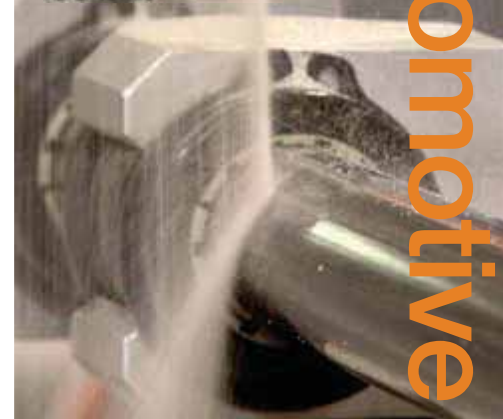

# 适用于钣金的 iglidur® 解决方案...

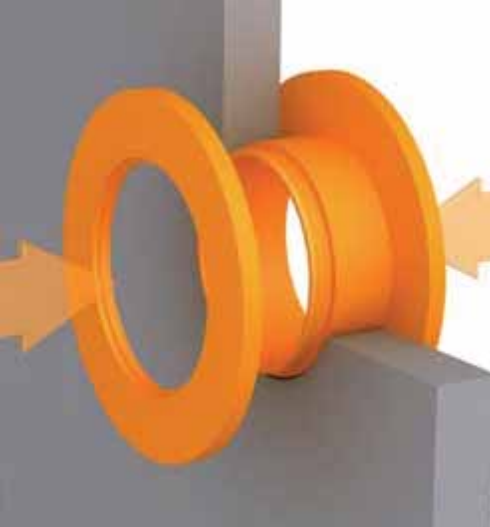

## iglidur® 卡扣式

圆形碟夹扣在带有凹槽的法兰轴承上  
轴向间隙补偿  
在电泳工艺中可补偿公差  
易于装配

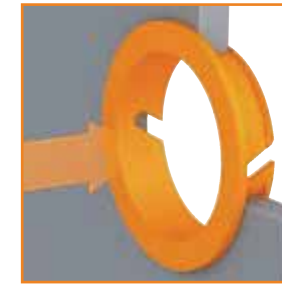
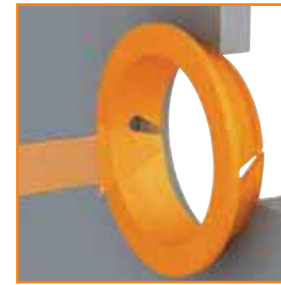
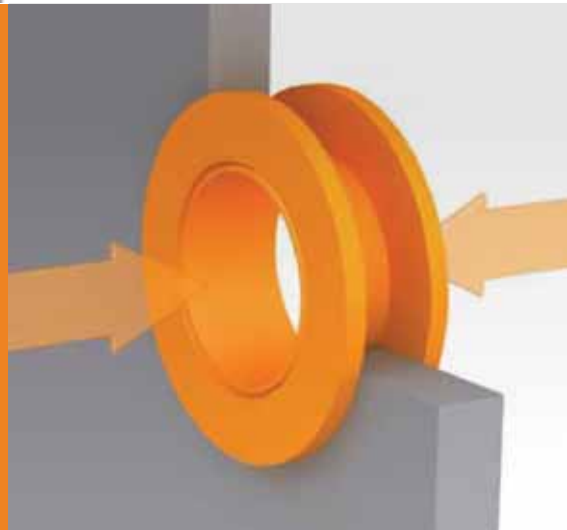

## iglidur® 卡扣

易于安装  
可自动卡紧  
通过第二个法兰进行轴向固定  
单侧安装



## iglidur® MKM 法兰轴承

两侧均可作为轴向推力面  
通过螺栓或铆钉固定  
通过轴向预紧补偿公差



## iglidur® MDM 双法兰轴承

压在一起并插入  
轻松及安全的装配  
两侧均可作为轴向推力面  
无需翻边

# 较小间隙的iglidur® 滑动轴承：适用于 涂装解决方案...

通过电泳工艺重新校准的小间隙iglidur®滑动轴承。在座椅和引擎盖系统以及多关节铰链中，经常使用挤压件作为螺栓。应实现具有尽可能小的游隙的轴承，以便可靠地避免噪音。这是我们的解决方案：iglidur®滑动轴承在电泳后高温烘干工艺中可自行校准补偿间隙。



通孔/凹槽



安装iglidur®滑动轴承

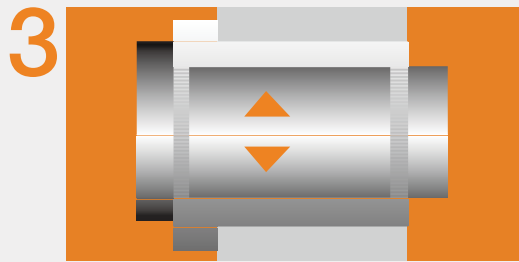

通过铆钉/孔销连接

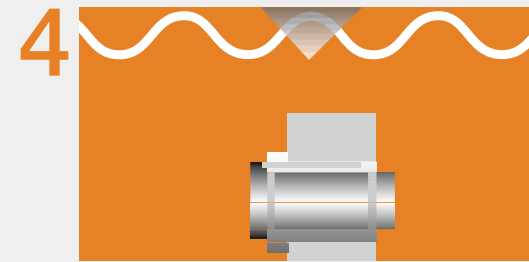

电泳工艺（阴极浸涂）

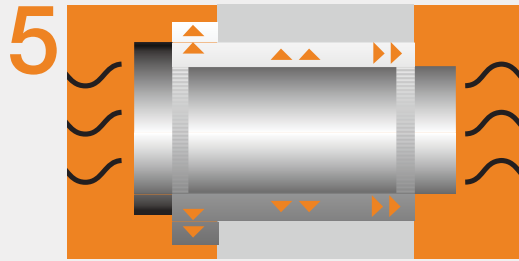

在运行期间可自动调节轴承间隙(1小时内耐高温可达220°C)

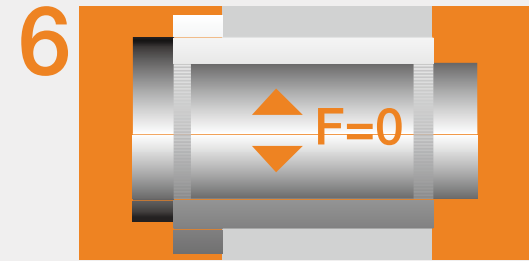

结果：虽然通过孔/销“连接”，但轴承间隙仍然很小

# 应用于汽车行业 中的xiros®工程 塑料滚珠轴承...

适用于需要轻量化的情况，易格斯的工程塑料滚珠轴承可满足您的需求。

- 重量轻
- 低雾化的特殊材料
- 自润滑
- 高性价比
- 高耐磨性



旋转按钮

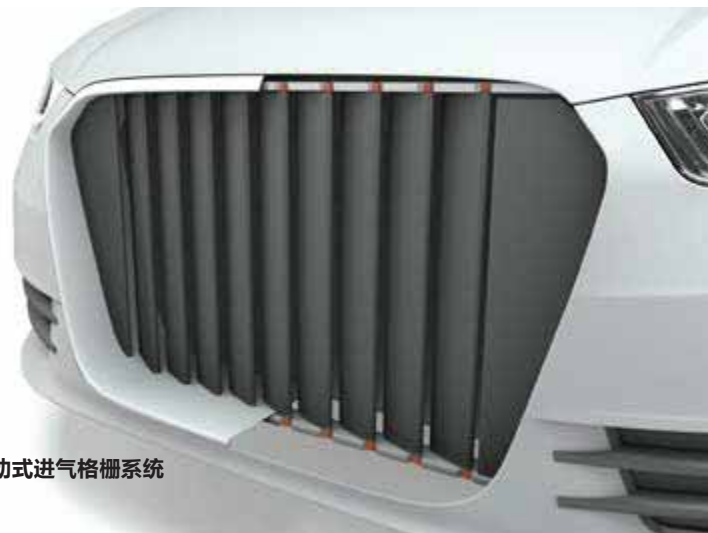

主动式进气格栅系统



[www.igus.com.cn/info/grille-shutter-automotive-bearings](http://www.igus.com.cn/info/grille-shutter-automotive-bearings)



xirodur® B180

xirodur® S180

xirodur® C160

**可定制化设计**——根据您的需求，定制化模具。易格斯有超过55年的实践经验，可应对复杂模具，包括特殊材料和非标形状。



# 应用于汽车行业 中的自润滑且免 维护的 igubal<sup>®</sup> 杆端轴承...

igubal<sup>®</sup>是一种由工程塑料制成的自调节杆端轴承。它们易于安装,可自调节轴承间隙,可更换轴承基座。

igubal<sup>®</sup>免维护球面轴承,直径: 2 mm至 50 mm  
耐腐蚀性和抗化学性  
良好的抗振动性  
高脉冲频率  
可预测的使用寿命



变速箱



涡轮增压器

igubal<sup>®</sup>双杆端关节头可作为连接件

耐高温可达+250°C  
重量轻  
免润滑  
耐腐蚀  
可定制化  
快速模具交货期: 5天



带内/外螺纹的杆端关节轴承; 右/左旋方向, 可提供耐高温达 +200°C的版本



直角/弯角的挠接头, 通过螺栓固定



U型夹, 带弹性负载销-可单独订购或配套订购(带杆端)



可选多种轴承座, 带剖分式的外壳+球体(可选项)



法兰轴承, 带2个或4个通孔, 可提供耐高温达 +200°C的版本



自调心轴承



由 iglidur<sup>®</sup>材料制成的球体



# drylin® 直线导轨 和dryspin® 丝杠 技术...

平滑运行: drylin®直线导轨。可预紧的菱形滑块可持  
续稳定滑动

- 恒定的驱动力
- 耐腐蚀
- 免润滑且免维护
- 静音运行, 紧凑设计且轻量化
- 也适用于弧形导轨



适用于车内饰的drylin®W 导轨  
模块化的设计, 具有高灵活性和更多的  
选择

- 静音
- 节省空间
- 符合人体工程学和美学

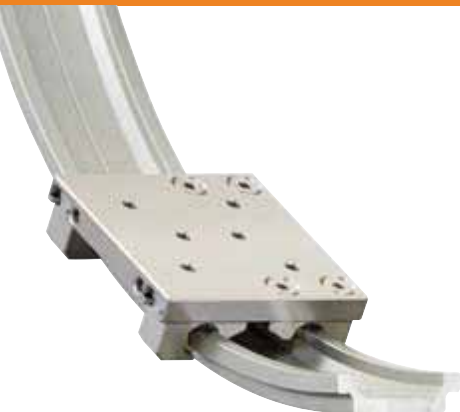

drylin®弧形导轨, 符合人体工程学的元件



dryspin® 丝杆技术

与传统的快速螺旋螺纹相比, 易格斯的  
dryspin®快速螺旋螺纹技术具有多种优  
势。

- 低磨损
- 效率更高
- 静音运行
- 重量轻

drylin® 用于汽车头枕的位置调节  
应用: 轻量化, 可预紧



drylin® 抽屉式导轨

可锁定的导轨所需的安装空间更小  
可伸缩的长度达 2,000mm  
静音运行  
可实现完全长度, 部分长度和可拓展  
的长度运动

# igus®适用于汽车行业的拖链系统 - 使移动供能更便捷...

## 节省安装空间、轻量化和可承受一定载荷

igus® 拖链可用于汽车内饰, 电动滑门和雨刷等。拖链系统种可持续的传输能量和信号等介质。经多年的实践验证, 有良好的环境适应性。



## 易格斯拖链经过上千万次的实践

**E1.10 系列: 模块化, 一片式设计, 适用于简单应用。**

高性价比、重量轻、适用于低速度 ( $V < 1\text{m/s}$ ) 的动态应用。

内高: 10-20mm

最小弯曲半径: 18mm

UL94-V2等级

可打开

可按要求提供符合阻燃等级为UL94-V0材料

可提供防静电的版本

在汽车行业, 我们的塑料产品特别用于车载系统, 例如: 电动滑门、座椅系统和其他动态应用。



E2 系列的特点是高稳定性, 有较小的内外径。



**04系列: 小尺寸, 重量轻, E2微型拖链中的04 系列非常适用于狭小的安装空间, 也可提供可打开的版本。**

内高: 5-15mm

最小弯曲半径: 18mm

阻燃等级: UL-94-V2 和 UL-94-V0, 适用于多种应用

可提供防静电的版本

**E2.10 系列: 坚固, 静音运行, 重量轻且易于安装适用于速度  $v > 1\text{m/s}$  的高动态应用, 例如: 汽车上的电动滑门。**

内高: 10-20mm

最小弯曲半径: 18mm

可选3种类型: 不能打开, 可沿内半径方向打开, 可沿外半径方向打开

可按要求提供符合阻燃等级为UL94-V0材料

可提供防静电的版本



# 初始样件, 小批量/大批量生产...



igus®轴承, 可根据您的需求, 定制化设计



**3D 打印/SLS激光烧结耐磨丝线** - 可用于样件和小批量生产, 激光烧结成型; 高耐磨材料 - 可自行打印或由 igus®帮助您生产打印。

igidur®棒料经铣削/车削成型, 可定制化设计: 棒料可经机加工制成所需形状。

**打印技术:** 3D 打印用于 iglidur® 材料的小批量生产; 大多数 iglidur® 材料用于生产简单形状的耐磨部件。

**注塑成型**用于 iglidur®材料的批量生产, 标准化和定制化生产都可通过注塑成型实现。

比一般3D 打印材料耐磨性能高 50 倍  
适用于 FDM/FFF、igidur® I3、igidur® 丝线和激光烧结粉末材料  
无切割费用, 高性价比, 无最小起订量

圆形棒料, 直径: Ø10-100mm  
板材厚度: 2-40mm  
板材长度: 100-1,000mm

定制化生产交货自72小时起  
比传统的注塑模具  
性价比高80%  
用于模型和小批量生产

可在线订购和在线计算使用寿命  
超过100,000 种产品常备库存  
经过数百万次的实践证明  
在线工具  
FastLine 服务 - 定制化生产的交货期: 7 个工作日内

需要汽车行业的相关应用时 - 请查阅igus® 产品目录、特殊零件、棒料和 3D 打印解决方案...



可根据需求提供量身定制的材料，设计的及解决方案——易格斯愿意与您一起面对挑战，研发适合您应用的解决方案。

igus® 可提供的定制化解决方案，例如用于多刃轴的滑动轴承、较小间隙的轴承、带防旋转保护机制的轴承和特殊的丝杠支撑等等。



[www.igus.com.cn/special-design](http://www.igus.com.cn/special-design)

## 3D打印技术 – 采用高性能的工程塑料材料, 可定制化的部件...

只需两步即可打印 3D 部件 - 并显示价格。使用免润滑且耐磨的 iglidur® 高性能材料打印您的部件。可上传零件图纸, 全角度视图, 选择适合的丝线材料。产品的交货时间: 24 小时内 - 取决于复杂性。对铣削和注塑成型零件进行耐磨测试。由 iglidur® 高性能材料的 3D 打印材料制成的部件, 特别适合动态应用。也具有较长的使用寿命以及高耐磨性。

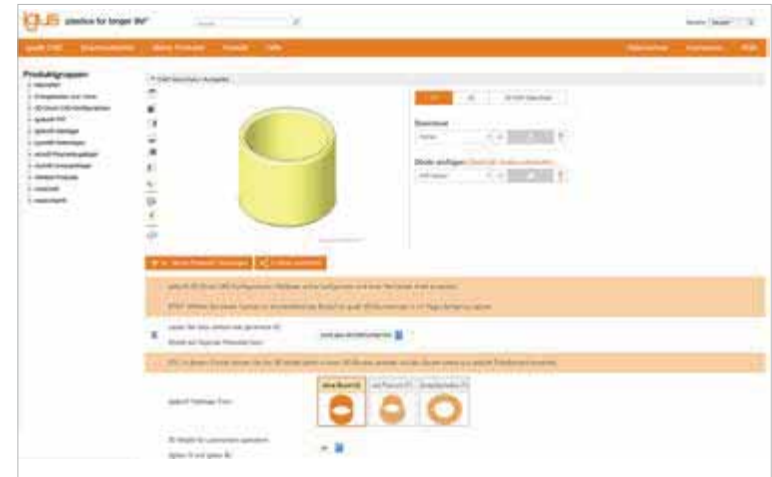
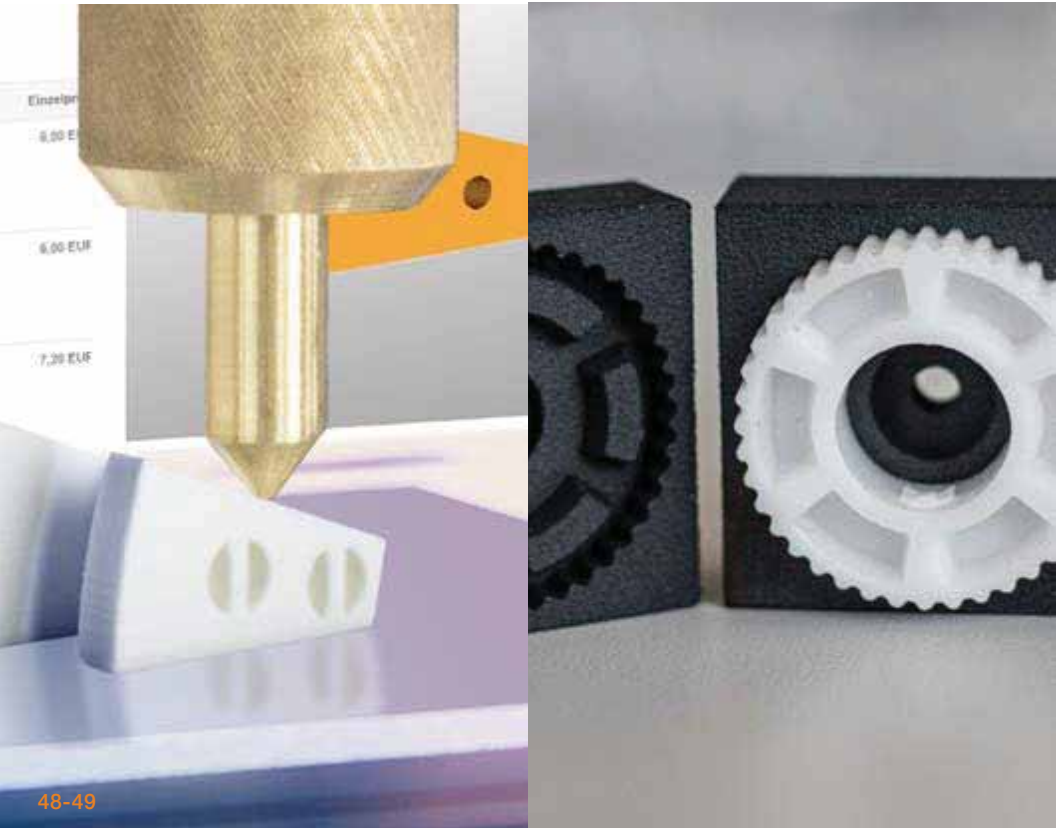

igus® 3D 打印服务: 简单、快速、高性价比



[www.igus.com.cn/3dprintservice](http://www.igus.com.cn/3dprintservice)



# 易格斯适用于汽车行业的解决方案...

易格斯就在您的身边。



igus® 德国  
科隆(总部)  
iglidur® 滑动轴承

Markus Feth  
电话: +49 2203 9649-251  
传真: +49 2203 9698-251  
手机: +49 172 2528980  
邮件: mfeth@igus.net



igus® 德国  
科隆(总部)  
拖链系统

Johannis Zournatzis  
电话: +49 2203 9649-7355  
传真: +49 2203 9649-222  
手机: +49 172 1036280  
邮件: jzournatzis@igus.de



igus® 法国  
Paris

Christophe Garnier  
电话: +33 6 86.16.28.02  
手机: +33 6 86.16.28.02  
邮件: c.garnier@igus.net



igus® 英国  
Northampton

Dave Spence  
电话: +44 1604 677240  
传真: +44 1604 677245  
邮件: dspence@igus.co.uk



igus® 土耳其  
Istanbul

Cihan Dogan  
电话: +90 542 4423283  
邮件: cdogan@igus.net



igus® 德国  
科隆(总部)  
dry-tech® 轴承技术

Dirk Tietz  
电话: +49 2203 9649-562  
传真: +49 2203 9698-162  
手机: +49 13671996231  
邮件: dtietz@igus.net



igus® 奥地利  
Ampflwang  
Lenzing

Christoph Föttinger  
电话: +43 7662 5776-317  
手机: +43 6644 059927  
E-mail: cfoettinger@igus.net



igus® 西班牙  
Barcelona

Jon Mentxaka  
手机: +34 647 488250  
邮件: jmentxaka@igus.net



igus® 意大利  
Milan

Giulio Ferrante  
电话: +39 039 59061  
手机: +34 335 6520010  
邮件: gferrante@igus.it



igus® 波兰  
Warsaw

Michal Obrebski  
电话: +48 22 3163621  
手机: +48 728 877976  
邮件: mobrebski@igus.pl

# 遍布全球的易格斯服务...



igus® 美国  
Providence / Detroit

Sebastian Bloechl  
电话: +1 401 438 2200  
邮件: sbloechl@igus.net



igus® 墨西哥  
Toluca

Francisco Marquez  
电话: +52 728 284 3185  
手机: +52 1 7222 643 923  
邮件: fmarquez@igus.com



igus® 日本  
Tokyo

Yusuke Sawada  
电话: +81 35819 2030  
手机: +81 08068 459712  
邮件: ysawada@igus.co.jp



igus® 韩国  
Incheon City

Daehyung Lee  
电话: +82 70 42838709  
手机: +82 10 30602911  
邮件: dlee@igus.co.kr



igus® 中国台湾  
Taichung

Sean Hsiao  
电话: +886 91181 2654  
传真: +886 91181 2654  
邮件: shsiao@igus.com.tw



igus® 加拿大  
Toronto

Kevin Wright  
电话: +1 905 76 08448  
传真: +1 905 76 08448  
邮件: kwright@igus.com



igus® 巴西  
Sao Paulo

Márcio Marques  
电话: +55 11 3531 4489  
手机: +55 11 9833 2720 7  
邮件: marcio@igus.com.br



igus® 马来西亚/新加坡  
Singapore

Aw Kai Hua  
电话: +65 6487 1411  
手机: +65 9679 8960  
邮件: kaihua@igus.com.sg



igus® 中国  
上海

Carte Miao  
电话: +86 21 8036 6198  
手机: +86 1367 1996231  
邮件: cmiao@igus.net



igus® 印度  
Bangalore

Sandesh Solanki  
电话: +91 9822 011774  
手机: +91 9325 502106  
邮件: sandesh@igus.in

www.igus.com.cn/automotive

# 易格斯全球 ...

<b>易格斯分公司</b>	<b>11 智利</b> Vendortec Avda. Los Pajaritos 3195, Oficina 1410 Edificio Centro Maipú Maipú - Santiago Phone +56 22 710 58 25 +56 23 245 02 00 ventas@vendortec.cl	<b>21 芬兰</b> OEM Finland OY Fiskarsinkatu 3 20750 Turku PL 9, 20101 Turku Phone +358 20 7499499 Phone +358 20 7499456 Fax +358 20 7499456 info@oem.fi	<b>30 意大利</b> igus® S.r.l. Via delle Rovedine, 4 23899 Robbiate (LC) Phone +39 0395906.1 Phone +39 0395906.222 Fax +39 0395906.222 igusitalia@igus.it	<b>40 中东地区</b> JISigus Middle East FZE F107, Jebel Ali Free Zone PO Box- 17483 Dubai, United Arab Emirates Phone +971 4222 1185 Phone +971 4222 1186 Fax +971 4222 1186 info@jisigus.com
<b>易格斯经销商</b>	<b>12 中国</b> 易格斯(上海)拖链系统有限公司 上海市奉贤区环城北路50号 201401 电话 021-8036 6999 传真 021-8036 6116 cnmaster@igus.net	<b>22 法国</b> igus® SARL 49, avenue des Pépinières Parc Médicis 94260 Fresnes Phone +33 1 49840404 Phone +33 1 49840394 Fax +33 1 49840394 info@igus.fr	<b>31 日本</b> igus® k.k. Arcacentral 15F, 1-2-1 Kinshi, Sumida-ku Tokyo JAPAN Zip 130-0013 Phone +81 358 192030 Phone +81 358 192055 Fax +81 358 192055 info@igus.co.jp	<b>41 缅甸</b> Sea Lion Co. Ltd. 181 Bo Myat Tun St Botataung Yangon 1161 Myanmar Phone +95 1 29 97 97 Phone +95 1 20 27 51 zawmzhan@sealionmyanmar.com
<b>1 德国</b> igus® GmbH Spicher Str. 1a 5147 Köln P.O. Box 90 61 23 51127 Köln Phone 02203 9649-0 Fax 02203 9649-222 info@igus.de	<b>13 哥伦比亚</b> Products igus® SAS Carera 28a, 15-18 Local 1, Paloquemba, Bogotá Phone +57 1 561 2959 Fax +57 1 561 2959 ext. 113 igus@igus.co.co	<b>32 肯尼亚</b> Mantrad Ltd. Sterling House, 1st. Floor Moi Avenue, Mombasa Phone +254 722 706 830 Phone +254 720 765 566 Fax +254 720 765 566 info@mantrad.co.ke	<b>42 荷兰</b> igus® B.V. Sternenbergweg 9 3769 BS Soesterberg Phone +31 346 353932 Phone +31 346 353849 Fax +31 346 353849 info@igus.nl	<b>43 荷兰-轴承</b> Elcee B.V. 13c Vogler Drive Wiri Auckland 2104 Phone +64 9 278 6577 Phone +64 9 278 6578 Fax +64 9 278 6578 info@treatham.co.nz
<b>2 阿根廷</b> Borintech SRL Av. Elcano 4971 C1427QH Buenos Aires Phone +5411 4556 1000 Phone +5411 4556 1000 Fax +5411 4556 1000 igus@borintech.com	<b>23 希腊</b> J. & E. Papadopoulos S.A. 12 Polidelfikou str Piraeus, 185 40 Phone +30 210 4113133 Phone +30 210 4116781 Fax +30 210 4116781 sales@papadopoulos-sa.com	<b>33 拉脱维亚</b> Techvitas SIA Daugavas iela 38-3 Mārupe, LV-2167 Phone +371 22 325 004 Phone +371 22 325 004 i.igus@letland_g@igus.de	<b>44 荷兰-轴承</b> Elcee B.V. 13c Vogler Drive Wiri Auckland 2104 Phone +64 9 278 6577 Phone +64 9 278 6578 Fax +64 9 278 6578 info@treatham.co.nz	<b>43 尼日利亚</b> Deepee Industrials Ltd. 11 Ishaga Road Surulere Lagos Phone +234 803 3899107 Phone +234 803 3899107 ovoachinike@deepeeindustrials.com
<b>3 澳大利亚</b> Treatham Automation Pty. Ltd. 14 Sydenham Road Brookvale NSW 2100 Phone +61 2 9907-1788 Phone +61 2 9907-1778 Fax +61 2 9907-1778 info@treatham.com.au	<b>24 香港</b> Sky Top Enterprises Ltd. Room 1806 ; Block C, Wah Sing Industrial Center, Wah Sing Street, Kwai Chung Hong Kong Phone +852 23318928 Phone +852 24269738 info@skytopy.com.cn	<b>34 黎巴嫩</b> Mecanix Shops SAL Horsn Tablet - Site Rita Blvd P.O.Box: 55384 Beirut Phone +961 1 486701 Phone +961 1 490929 sales@mecanixshops.com	<b>44 新西兰</b> Treatham Automation Pty Ltd. 13c Vogler Drive Wiri Auckland 2104 Phone +64 9 278 6577 Phone +64 9 278 6578 Fax +64 9 278 6578 info@treatham.co.nz	<b>50 葡萄牙</b> igus® Lda. R. Eng. Ezequiel Compos, 239 4100-231 Porto Phone +351 22 6109000 Phone +351 22 8328321 Fax +351 22 8328321 info@igus.pt
<b>4 奥地利</b> igus® polymer Innovationen GmbH Photo-Play-Straße 1 4860 Lenzing Phone +43 7662 57763 Phone +43 7662 57751 Fax +43 7662 57751 igus-austria@igus.de	<b>14 哥斯达黎加</b> Enesa Equipos Neumaticos S.A. Del Colegio Manista 100 este, 200 sur, 25 este Urbanización Oriuelas Alajuela, Costa Rica Phone +506 2440-2393 Phone +506 2440-2393 Fax +506 2440-2393 equiposneumaticos@enesa.net	<b>25 匈牙利</b> igus® Hungária Kft. 1044 Budapest Phone +36 1 3066486 Phone +36 1 4310374 Fax +36 1 4310374 info@igus.hu	<b>51 罗马尼亚</b> Henrich SRL Str. Timotei Cipariu, Nr. 5-7 310213 Arad Phone +40 257 211119 Phone +40 257 211119 Fax +40 257 210212 igus@henrich.ro	<b>56 斯洛文尼亚</b> Henrich, d.o.o. Industrijska tehnika Podnarč 33 SI-4244 Podnart Phone +46 8 53206-10 Phone +46 8 53206-20 Fax +46 8 7039841 info@me.colly.se
<b>5 白俄罗斯</b> SOO Hennlich Bilyuzova street, 4/5, office 1012 220073 Minsk Republik Belarus Phone +375 17 258 8828 Phone +375 17 373 3926 Fax +375 17 373 3926 info@hennlich.by	<b>15 克罗地亚</b> Hennlich, Industrijska d.o.o. Stupnickoobreska 17 Stupnicki Obraz 10265 Gornji Slupnik Phone +385 1 3874334 Phone +385 1 3874333 hennlich@hennlich.hr	<b>25 匈牙利</b> Tech-Con Kft. Vesó utca 9-11 1133 Budapest Phone +36 1 4124161 Phone +36 1 4124171 tech-con@tech-con.hu	<b>52 俄罗斯</b> OOO Hennlich Room 14 Naberezhnaya Lekzi Rakuri, 15A 170028 Tver Russian Federation Phone +7 4822 787 180 Phone +7 4822 787 180, add.380 henrich@henrich.ru	<b>60 瑞典-轴承</b> Colly Components AB Rasborgsgatan 9 P.O. Box 76 164 94 Kista Phone +46 8 7030100 Phone +46 8 7039841 Fax +46 8 7039841 info@me.colly.se
<b>6 比利时/卢森堡</b> igus® B.V.B.A. Jagersdreef 4A 2900 Schoten Phone +32 3 330 13 60 Phone +32 3 313 79 91 info@igus.be	<b>16 捷克</b> HENNLICH s.r.o. Českolipská 9 412 01 Litoměřice Phone e-chains® Phone +420 416 711332 Phone +420 416 711339 Phone +420 416 711939 lin-tech@hennlich.cz	<b>26 印度</b> igus® (India) Pvt. Ltd. 36/1, Sy No. 17/3 Euro School Road, Dodda Nekkundi Industrial Area, - 2nd Stage Mahadevapura Post Bangalore 560048 Phone +91 80 68127800 Phone +91 80 68127800 Fax +91 80 68127802 info-in@igus.net	<b>53 塞尔维亚-黑山</b> Henrich doo Beograd Radomira Markovića 1/3 11222 Beograd Phone +381 11 63 098 17 Phone +381 11 63 098 17 Fax +381 11 63 098 20 office@henrich.rs	<b>65 土耳其</b> HIDREL Hidrolik Elemanlar Saraylı ve Ticaret A.Ş. Peremli Sok. No. 7 Tünel Mevki 34420 Karaköy / Istanbul Phone +90 212 2948881 Phone +90 212 2920850 Fax +90 212 2920850 info@hidrel.com.tr
<b>7 波斯尼亚-黑塞哥维纳</b> Hennlich d.o.o. Tvornicka 3 (Energoinvest-zgrada C&O) Bih71210 Iliđa - Sarajevo Phone +387 33 451 439 Phone +387 33 451 439 Fax +387 33 451 439 info@hennlich.ba	<b>17 丹麦</b> igus® ApS Lysholt Alle 8 DK-7100 Vejle Phone +45 86 603373 Phone +45 86 603273 Fax +45 86 603273 info@igus.dk	<b>27 印尼</b> PT igus® Indonesia Headquarter Indonesia Taman Tekno BSD Sektor XI, Blok 11 No. 15 Tangerang Selatan 15314 Phone +62 21 7588 1933 Phone +62 21 7588 1932 Fax +62 21 7588 1932 info@igus.co.id	<b>46 秘鲁</b> PROIGUS S.A.C. Calle Bolivar 388/of. 203 Miraflores Lima 18 - Perú Phone +51 1 2414370 Phone +51 1 2428608 Fax +51 1 2428608 profacoventas@profaco.com	<b>66 阿联酋-阿曼</b> 71 委内瑞拉 Neumatica Rotonda C.A. Prolong Av. Michelena C.C. Atlas Locales B-10 y B-11 Valencia, Edo. Carabobo Phone +58 241 832.64.64 Phone +58 241 832.32.50 Phone +58 241 838.88.19 Phone +58 241 832.62.83 ventas@neumaticar.com
<b>8 巴西</b> igus® do Brasil Ltda. Rua Antônio Christi, nº 611 Parque Industrial III - FAZORAN Juruaia - CEP 13213-183 - SP Phone +55 11 3531-4487 Phone +55 11 3531-4488 Fax +55 11 3531-4488 ventas@igus.com.br	<b>18 厄瓜多尔</b> Ecuainsetec Yugueslavija N34-110 y Azuay Quito Phone +593 2 2253757 Phone +593 2 2461833 info@ecuainsetec.com.ec	<b>28 爱尔兰</b> igus® Ireland Caswell Rd Northampton NN4 7PW Phone +44-1604 677240 Phone +44-1604 677242 Fax +44-1604 677242 sales@igus.ie	<b>47 马来西亚</b> igus® Malaysia Sdn Bhd Suite 1601, Level 16, Tower 2, Wisma AmFirst, Jalan SS 7/15 (Jalan Stadium), 47301 Kelana Jaya, Selangor Phone +603 7803 0618 Phone +603 7886 1328 info@igus.my	<b>68 乌克兰</b> Hennlich Ukraine LLC (HO) Kramatorska Street 15 84100 Sloviansk City, Donetsky Region Phone +38 06282 33540 Phone +38 06282 33540 henrich@hennlich.com.ua
<b>9 保加利亚</b> Hennlich OOD, BG 4003 Plovdiv, Bulgaria 147A, Brezovsko shose Str., Rota center, fl. 3 Phone +359 32 511 326 Phone +359 32 321 929 office@hennlich.bg	<b>19 埃及</b> IEE International Company for Electrical Engineering 2nd Floor, 25 Orabi St Down Town, Cairo Phone +202 25767370 Phone +202 25767375 Fax +202 25767375 sales@iee-egypt.com	<b>29 以色列</b> Conlog LTD P.O. Box 3265 17 Hamefessim Str. Industrial Zone Kiryat Arie Petach-Tikva 49130 Phone +972 3 9269595 Phone +972 3 9233367 conlog@conlog.co.il	<b>48 菲律宾</b> Silicon Exponents Corp. Unit 1-B, 8414 LMN Bldg., Dr. A, Santos Avenue Brgy.BF Homes Subcat Parañaque City 1700 Philippines Phone +63 2 8250 126/135 Phone +63 2 8250 141 ryemrigor@sieplus.ph	<b>68 乌克兰</b> Cominpro GmbH Romena Rollana 12, Office 100 61058 Kharkov Phone +380 57 7174914 Phone +380 57 7174914 Fax +380 57 7174914 cominpro@gmail.com
<b>10 加拿大</b> igus® Office Canada Suite 100-180 Bass Pro Mills Dr Vaughan, ON L4K 5W4 Phone +1 905 7608484 Phone +1 905 7608688 Fax +1 905 7608688 webmaster@igus.com	<b>20 爱沙尼亚</b> igus® OÜ Vana-Tartu mnt 79a 75312 Peetri Phone +372 667 5600 Phone +372 667 5600 info@igus.ee	<b>38 摩洛哥</b> AFIT 5, Rue Amir Abdelkader 20300 Casablanca Phone +212 522 633769 Phone +212 522 618351 Fax +212 522 618351 souria.vu@premium.net.ma	<b>49 波兰</b> igus® Sp. z o.o. ul. Działkowa 121C 02-234 Warszawa Phone +48 22 8635770 Phone +48 22 8636169 Fax +48 22 8636169 info@igus.pl	<b>69 土耳其</b> igus® Turkey Güzelleri Örg. San. Bölğ. Galvano Teknik San. Sitr. Cumhuriyet Cad, 2/32 P.K. 41400 Gebze / Kocaeli Phone +90 262 502 14 08 Phone +90 262 502 14 19 Fax +90 262 502 14 19 info@igus.com.tr

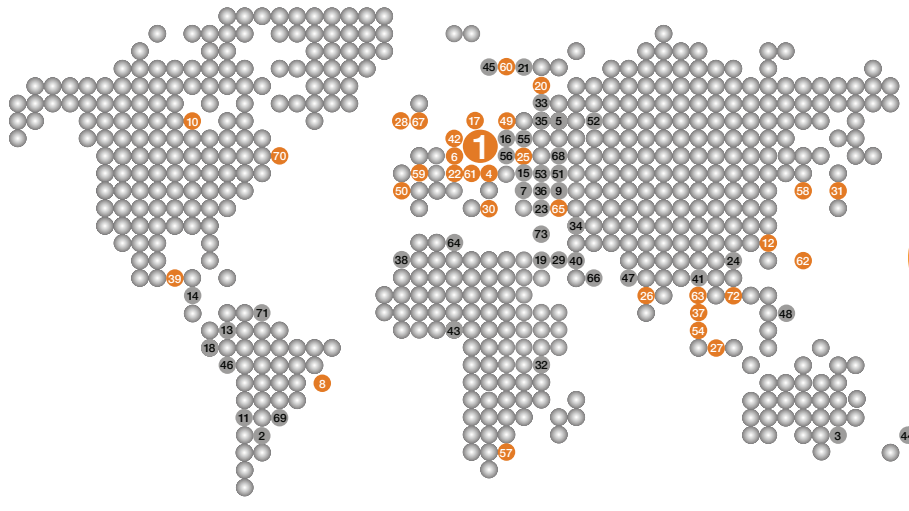

<b>55 斯洛伐克</b> Henrich s.r.o. Na Bystricku 16 SK-036 01 Martin Phone +421 43 421 2352 litech@henrich.sk	<b>57 南非</b> igus® Pty. Ltd. Unit 29 Midline Business Park Cnr Le Roux & Richards Drive Midrand 1682 Phone +27 11312-1848 Phone +27 11312-1594 sales.sa@igus.de	<b>61 瑞士</b> igus® Schweiz GmbH Winkelstr. 5 4622 Egerkingen Phone +41 62 388 97 97 Phone +41 62 388 97 99 info@igus.ch	<b>62 台湾</b> igus® Taiwan Company Ltd. 5F, No. 35, 24th Road Taichung Industrial Park Taichung 40850 Phone +886 4 2358-1000 Phone +886 4 2358-1100 Fax +886 4 2358-1100 info@igus.com.tw	<b>63 泰国</b> igus® Thailand Co., Ltd 1340 Soi Bangkok-Nonthaburi 30, Bangkok-Nonthaburi Rd., Bangsue, Bangsue Bangkok 10300 Phone +66 (0)2 587 4899 Phone +66 (0)2 587 4898 Fax +66 (0)2 587 4898 info@igus.co.th	<b>64 突尼斯</b> BOUDRANT 53, Avenue de Carthage 5000 Tunis - Tunisia Phone +216 71340244 Phone +216 71348910 Fax +216 71348910 info@boudrant.com.tn	<b>65 土耳其</b> igus® Turkey Güzelleri Örg. San. Bölğ. Galvano Teknik San. Sitr. Cumhuriyet Cad, 2/32 P.K. 41400 Gebze / Kocaeli Phone +90 262 502 14 08 Phone +90 262 502 14 19 Fax +90 262 502 14 19 info@igus.com.tr	<b>66 阿联酋-阿曼</b> 71 委内瑞拉 Neumatica Rotonda C.A. Prolong Av. Michelena C.C. Atlas Locales B-10 y B-11 Valencia, Edo. Carabobo Phone +58 241 832.64.64 Phone +58 241 832.32.50 Phone +58 241 838.88.19 Phone +58 241 832.62.83 ventas@neumaticar.com	<b>72 越南</b> igus® Vietnam Company Ltd Unit 4, 7th Floor, Standard Factory Tan Thuan Street Tan Thuan Street District 7, HCM City Vietnam Phone +84 28 3636 4189 info@igus.vn	<b>73 塞浦路斯</b> G.C.V. Spare Parts & Services LTD (HO) Industrial Area Anatoliko 8068 Pafos Phone +357 26 812444 Phone +357 26 812447 igus@gcv-parts.com
--	---	---	--	--	--	--	---	---	--

igus® 始终提供高性价比的产品...

igus® 的产品 通过ISO 9001 和 IATF 16949:2016 认证, igus® 易格斯以满足客户需求为目标, 是可靠的合作伙伴和供应商。igus® 一直致力于制造最高质量标准的产品, 并致力于研发创新的解决方案。

igus® 可持续发展...



ISO 14001

www.igus.com.cn/automotive

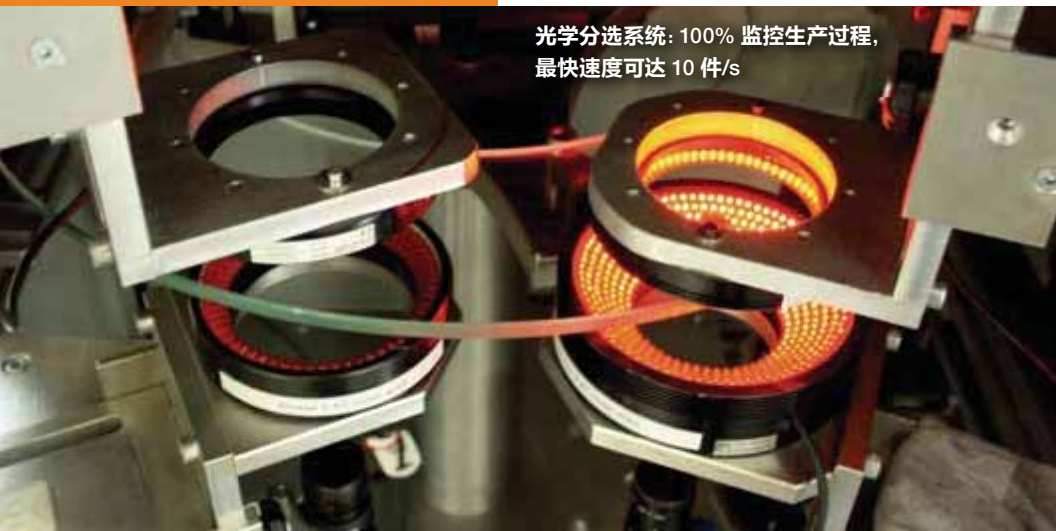

光学分选系统: 100% 监控生产过程, 最快速度可达 10 件/s

易格斯的产品可根据需求提供多种认证证书和案例及更多信息。



拖链、电缆和装配及塑料滑动轴承产品 已通过ISO 9001:2015 认证及



IATF 16949:2016 认证。



我们的产品非常耐用, 使用寿命长。



我们的材料磨损较小。对环境的污染更小。



我们的轴承技术不需要额外润滑。这也避免了润滑油污染环境。



易格斯也一直致力于环保项目, 提供废旧塑料回收的服务, 回收的废物通过再加工, 可循环利用, 保护环境。

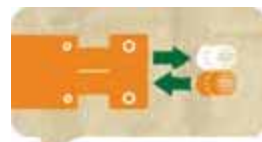

只需更换单独的部件即可, 无需更换整套系统。



智能化的工程塑料安装在产品上的智能化模块会实时监测部件的磨损情况, 当需要更换零部件时, 系统会提前通知用户。



塑料比钢轻, 因而节省了重量, 同时也节省了运动所需的能量。



易格斯研发了由iglidur® N54可再生材料制成的通用的标准型滑动轴承



# /9001:2015 /16949:2016

易格斯的拖链、电缆、装配电缆和工程塑料滑动轴承均通过了ISO 9001:2015和IATF16949:2016 认证。

# /14001:2015

易格斯已经通过 ISO 14001:2015 环境管理体系认证。

# /newsletter

发现更多易格斯motion plastics®的发展趋势和创新产品。更多您感兴趣的行业应用和视频:

[www.igus.com.cn/newsletter](http://www.igus.com.cn/newsletter)

# /online

您可以在[www.igus.com.cn/automotive](http://www.igus.com.cn/automotive)找到有关汽车行业的更多信息。

# igus®

**法律信息:** 本手册中的信息,尤其是设计部分中的数据,基于我们当前(截至2021年7月)对所描述产品的了解。

本宣传册中发表的文章和图片均受版权保护。使用易格斯的相关信息都需要得到igus® 授权。这具体包括复制、编辑、翻译、存储、处理和复制其他(电子)媒体、数据库和系统中的内容。

“igus”, “Apiro”, “CFRIP”, “chainflex”, “conprotect”, “CTD”, “drygear”, “drylin”, “dryspin”, “dry-tech”, “easy chain”, “e-chain”, “e-chain systems”, “e-ketten”, “e-kettensysteme”, “e-spool”, “e-skin”, “flizz”, “ibow”, “igear”, “iglidur”, “igubal”, “kineKIT”, “manus”, “motion plastics”, “pikchain”, “plastics for longer life”, “readycable”, “readychain”, “ReBeL”, “robollink”, “speedigus”, “tribofilament”, “triflex”, “xirodur” and “xiros” 在德意志联邦共和国和国际上(如适用)均受到商标法保护。

**易格斯(上海)拖链系统有限公司**

上海市奉贤区环城北路50号

邮编: 201401

电话: 021-8036 6999

传真: 021-8036 6116

邮箱: [cnmaster@igus.net](mailto:cnmaster@igus.net)

\*\* 易格斯拖链可提供36个月质保或相应的循环次数且可在线计算拖链的使用寿命

[www.igus.com.cn/info/energy-chains-service-life-calculator](http://www.igus.com.cn/info/energy-chains-service-life-calculator).

适用条件

[www.igus.com.cn/guarantee](http://www.igus.com.cn/guarantee)

\*\* 易格斯拖链可提供36个月质保或相应的循环次数且可在线计算拖链的使用寿命

[www.igus.com.cn/info/energy-chains-service-life-calculator](http://www.igus.com.cn/info/energy-chains-service-life-calculator).

适用条件 [www.igus.com.cn/guarantee](http://www.igus.com.cn/guarantee)