

Packaging

易格斯包装行业解决方案 ...



plastics for longer life® ... igus

.. industry ..

... www.igus.com.cn/packaging ...

最安全卫生 ...

精确、快速、纯净、安全

dry-tech® 自润滑轴承技术:

- 无需任何润滑=无污染产品的风险
- 抵抗酸、碱和酒精清洗剂
- 可与食品接触的材料
- 可清洗
- 可与不锈钢完美配合使用
- 符合 FDA 和 EU 材料标准
- 高温应用保持稳定
- 轻型铝合金结构

 www.igus.com.cn/dry-tech

拖链和 chainflex® 高柔性电缆:

- 减少停机时间, 延长电缆和介质管寿命
- 多种运动和安装方式
- 可引导传送总线、数据、光缆及其他介质
- 应用于不同环境如低温、高温、高湿等
- 紧凑安装
- 高加速度、长行程

 www.igus.com.cn/chainflex

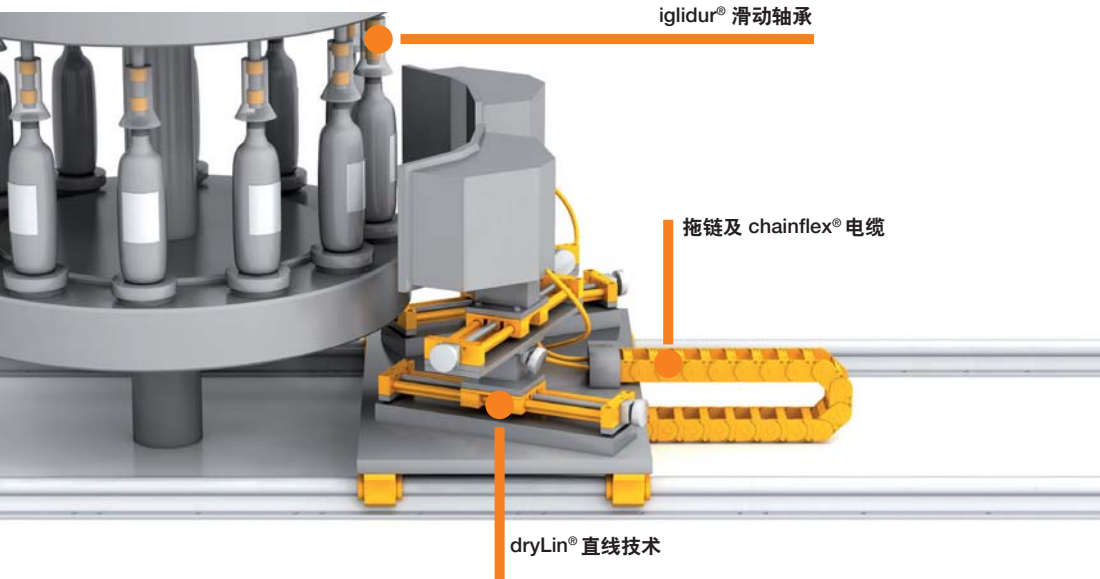

... 用于包装行业

使用易格斯产品精进技术、降低成本 ...



... 用于饮料行业

见页码
8



... 用于食品工业

见页码
10



... 用于通用包装

见页码
12



应用案例

见页码
12



不会污染产品
- iglidur® 工程塑料轴承

见页码
34



免润滑
xiros® 工程塑料滚动轴承

见页码
40



减少维护 -
dryLin® 直线技术

见页码
44



轻松实现调心 -
igubal® 球面轴承

见页码
48



用于拖链, 持久耐用
chainflex® 电缆

见页码
50



用于所有类型的应用程序和安装方法
- 拖链

见页码
52

igus® 解决方案 ...

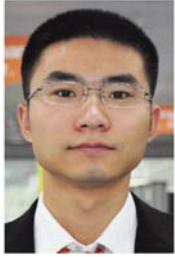

夏宁翔
Ahren Xia
包装行业经理(饮料&食品&制药&通用包装)
电话: 021-80366455
传真: 021-80366447
邮箱: axia@igus.net

motion plastics®易格斯工程塑料产品用于包装行业
—润滑, 免维护, 符合FDA和EU标准

包装行业总是关注于处理易损坏或易污染的产品, 而产品的这种特性使得在涉及包装时就需要很多特殊的要求。尤其是在接触食品的场所, 首先要在满足洁净性和经济性的前提下, 尽可能满足精度和速度的要求。

涉及到包装行业的特定需求, 如需要食品级或符合FDA和EU标准, 我们可以为您的包装机械提供免润滑、免维护的高性能工程塑料解决方案, 从而提升您的包装设备的性能和质量。

请访问我们的包装行业网站

 www.igus.com.cn/packaging

在此宣传册或网站上发现易格斯产品带给您的更多优势!

我们期待您的电话或邮件!

——易格斯包装行业团队



德国科隆包装行业工程师团队:
Lars Braun, Sebastian Jacobs, Bastian Mehr, Jan Michels (左起)



... 用于包装行业

Cost down,
service life up!

易格斯产品在包装、饮料、食品

...行业解决方案

igus® 饮料行业解决方案



灌装
凸轮导向灌装头，提升气缸，灌装阀，对中导向机构

- 耐化学品
- 耐腐蚀
- 耐磨损极佳



检测
装瓶检测，高度和剂量控制，封口和标签检测

- 来自同一供应商的解决方案
- 耐化学品
- 对软不锈钢轴也无损伤



码垛技术
机械抓手，位置调节，栈道调节

- 自重轻 = 减少驱动力
- 免润滑 = 无污染产品的风险
- 耐腐蚀



贴标
瓶子喷码机构，套标机构，位置调节，贴标机构，模切机构

- 无污染产品的风险
- 免润滑



洗瓶
洗瓶传送链，位置调节，冲瓶瓶夹机构，冲瓶翻转机构

- 可实现客户定制化方案
- 耐化学品
- 免维护



吹瓶机
加温头机构，PET 瓶瓶夹，模具开合机构

- 无污染产品的风险
- 减轻运动重量
- 减少安装空间

igus® 食品行业解决方案



常规食品行业
开罐器，切割机，剥皮机

- 低吸湿性
- 免维护
- 自重轻



香肠、鱼类及肉类加工
灌肠机，封口机，灌袋系统，冷切机

- FDA 认证
- 耐腐蚀
- 免润滑



糖果制造
输送带调整机构，称重和计量系统，威化饼烘烤设备

- 不损伤不锈钢软轴
- 耐高低温
- 耐化学品



转角轴承输送带

- 无润滑污染皮带
- 低驱动力
- 提高传输带使用寿命
- 经济实惠
- 耐磨损

igus® 包装行业解决方案



热成型灌装机
热成型机构的导向，灌装过程，封口机构

- 对清洗介质有化学抗性
- 免润滑
- 不会损伤不锈钢软轴



纸盘封口
密封站，工具交换装置，铰接机构

- 耐磨性极佳
- 耐腐蚀
- 可配合软轴使用



剂量系统
多头秤，装卸器

- 吸振
- 最佳的耐化学品
- 耐腐蚀



装箱机
推手机构，纸盒大小调整机构

- 减少驱动力
- 免润滑
- 耐腐蚀



管袋包装机
用于封口位置，袋折叠，传感器调节

- 耐磨损
- 可用于短而快的行程
- 完整解决方案



药品包装
旋转灌装头，稳重系统，泡罩机

- 免润滑
- 可用于高压灭菌
- 耐腐蚀



称重系统
称重和分选机构，多头秤，装卸器

- 吸振
- 耐化学品
- 可配合软轴使用



捆包机
定位，尺寸调节，薄膜偏转机构

- 耐脏污
- 免维护，干运行
- 耐腐蚀

高介质抗性 ...

灌装技术

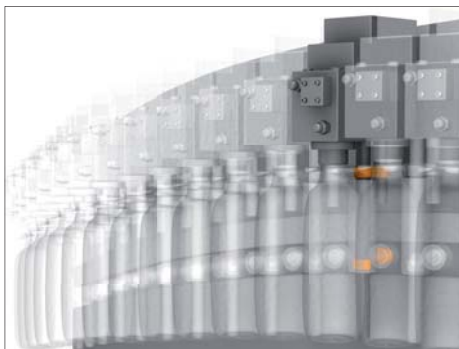

旋转式灌装机 — 提升气缸

灌装机中采用 iglidur® J, dryLin® JUM 直线轴承, 用于滚轮导向的提升机构。

- 免维护
- 无润滑剂, 不会污染产品
- 对典型的清洗液有抗性(PES, 过氧化氢)

更多信息:

igidur® ▶ 见页码 34-39

dryLin® ▶ 见页码 44-47

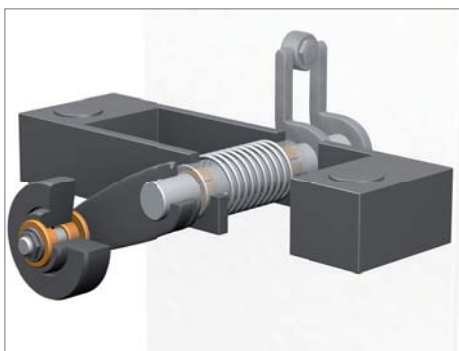

旋转式灌装机 — 控制阀

igidur® J 活塞环用于摆动运动及 iglidur® 滑动轴承用于滚轮。

- 易于安装
- 低成本
- 比常规塑料耐磨性更佳
- 保证精度

更多信息:

igidur® ▶ 见页码 34-39



旋盖机构

dryLin® RJUM 直线轴承用于滚轮导向升降。

- 可清洗
- 免维护
- 免润滑, 无污染
- 对典型的清洗液有抗性 (PES, 过氧化氢)
- 即使经过高浓度的清洗液清洗也保持较低的摩擦系数

更多信息:

dryLin® ▶ 见页码 44-47

...饮料工业

检测技术

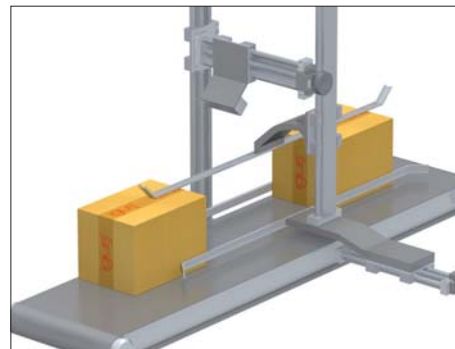

摄像机的调节

dryLin® SLW 丝杠驱动平台用于摄像机的位移调节。

- 即装即用的解决方案节省时间和成本
- 可提供耐腐蚀解决方案
- 调整型滑块可实现小间隙方案
- 可承受较高的静载荷
- 免维护

更多信息:

dryLin® ▶ 见页码 44-47



摄像基地的调节

dryLin® SLW-2080 丝杠驱动平台用于检测相机的前后左右调节。

- 客户化方案
- 整体化的方案节省时间和成本
- 调整型滑块可实现小间隙方案
- 可用于可承受较高的静态载荷

更多信息:

dryLin® ▶ 见页码 44-47



检测头的位置调节

dryLin® SHT-20 丝杠驱动平台实现 XYZ 三个方向的调节。

- 来自同一供应商的完整解决方案
- 降低成本
- 抗扭转解决方案
- 间隙最小化方案
- 免维护

更多信息:

dryLin® ▶ 见页码 44-47

免润滑 ...

码垛/输送/后道包装线

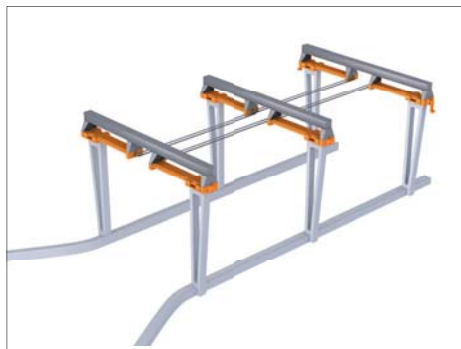

栈道调节-瓶装线

免润滑 dryLin® SLW-2080 用于进瓶栈道宽窄调节。

- 预装配方案，节省时间和成本
- 通过连接驱动端和输出端可实现六套平台的同步移动
- 耐腐蚀
- 可承受较高的静态扭矩

更多信息：
dryLin® ▶ 页码 44-47

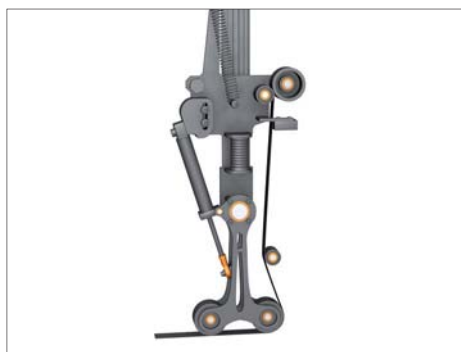

提手分配器

iglidur® J 和 iglidur® W300 滑动轴承及关节头轴承用于提手分配器上

- 低摩擦系数
- 对典型的清洗介质具有化学抗性 (PES, 过氧化氢)
- 自重轻 = 低驱动力
- 耐磨损

更多信息：
iglidur® ▶ 见页码 34-39
dryLin® ▶ 见页码 44-47

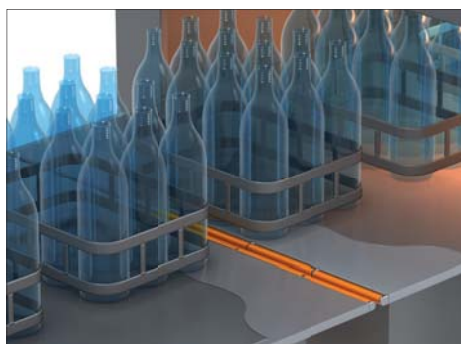

转角轴承

iglidur® P210 转角轴承用于瓶子输送转角过渡位置。

- 无需润滑
- 跟滑动刀辊面相比皮带需要更小的驱动力，具有更长的使用寿命
- 性价比高
- 优异的耐磨性

更多信息：
dryLin® ▶ 见页码 44-47

饮料工业

贴标

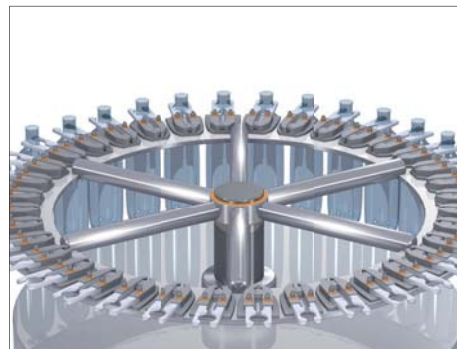

传送盘上的传送星轮

iglidur® J 轴套用于传送星轮的主轴。

- 不需要之前锡青铜套采用的复杂的润滑系统
- 无需加油润滑
- 免维护

更多信息：
iglidur® ▶ 见页码 34-39



标签检测系统

免维护 dryLin® SLW 或 SHT 丝杠驱动平台用于摄像机或传感器的高度调节。

- 即装即用的解决方案节省时间和成本
- 可提供耐腐蚀解决方案
- 可实现客户定制化的方案
- 可实现小间隙方案
- 可承受较高的静态载荷

更多信息：
dryLin® ▶ 见页码 44-47

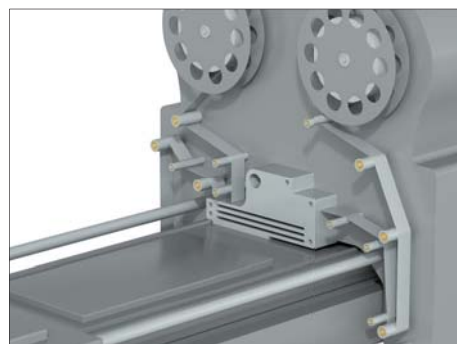

标签检测系统

xiros® 工程塑料滚珠轴承用于张紧膜导向滚筒

- 干净，无需润滑
- 耐腐蚀
- 跟滑动轴承比拥有更低的摩擦系数
- 跟带密封不锈钢滚珠轴承相比性价比更高

更多信息：
iglidur® ▶ 见页码 34-39
xiros® ▶ 见页码 40-43

低摩擦系数 ...

清洗



洗瓶机-清洗链

iglidur® RN 滑动轴承用于清洗链滚轮

- 减少驱动力
- 更长的使用寿命
- 对苏打等碱性具有抗性
- 降低噪音

更多信息:

iglidur® ▶ 见页码 34-39



冲瓶机-冲瓶头导向

iglidur® J 滑动轴承用于摆动运动; iglidur® J 非标件作为镶嵌; iglidur® J 双法兰轴承用于冲瓶头升降。

- 跟不锈钢轴配合拥有较低的摩擦系数
- 跟之前的高分子聚乙烯相比拥有更长的使用寿命
- 无需水润滑

更多信息:

iglidur® ▶ 见页码 34-39

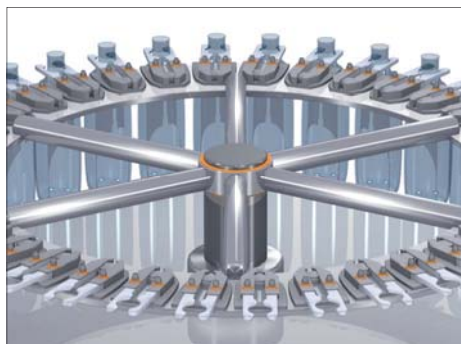

瓶的夹持传送

iglidur® X, J, H370 或 X6 滑动轴承用于PET瓶胚及瓶子的瓶夹机构。

- 摆动运动
- 可承受边缘负载产生的较高载荷
- 优异的耐磨性

更多信息:

iglidur® ▶ 见页码 34-39

饮料工业

包装机械/多头组合称



称重系统

iglidur® 滑动轴承及关节调心轴承用于多头组合称上料斗的摆动运动。

- 低噪音, 吸振
- 免维护
- 免润滑, 无污染
- 对典型清洗介质具有化学抗性
- 极低的吸水率

更多信息:

iglidur® ▶ 见页码 34-39, igubal® ▶ 见页码 48-49

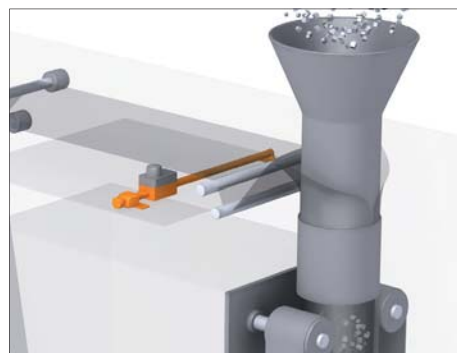

传感器调节

dryLin® SLW-1040 用于传感器的调节

- 可实现外部调节 (无需探进机器)
- 可实现定制化方案, 轻松安装
- 整体化方案节省时间和成本

更多信息: dryLin® ▶ 见页码 44-47



密封块导向机构

dryLin® R 直线轴承用于密封块的直线导向, 以及 igubal® 杆端轴用于密封块的同步驱动

- 跟滚珠直线轴承相比耐温范围更广:
dryLin® JUM 耐温达 60° C;
dryLin® XLUM 耐温 > 60° C
- 可配合使用不锈钢软轴
- 耐化学品
- 不磨损轴

更多信息:

igubal® ▶ 见页码 48-49, dryLin® ▶ 见页码 44-47

通用包装设备

装盒机/热成型机械



装盒机护栏的尺寸调节

通过 dryLin® SLW-2080 丝杠平台实现纸盒护栏宽窄调节的同步调整。

- 同一供应商的完整解决方案
- 节省时间和成本
- 免维护

更多信息:

dryLin® ▶ 见页码 44-47



装盒机推手

dryLin® W 直线导向系统

- 减轻运动重量
- 免润滑，不会产生污染产品的风险
- 耐灰尘

更多信息:

dryLin® ▶ 见页码 44-47



提升基站

dryLin® R 直线轴承用于提升机构的导向; iglidur® Z 滑动轴承用于铰接摆动运动。

- 免维护
- 免加油，不会产生污染产品的风险
- 对典型清洗液有抗性，可实现彻底清洗
- iglidur® Z 可承受较高载荷

更多信息:

igidur® ▶ 见页码 34-39, dryLin® ▶ 见页码 44-47

食品 ... FDA 认证

甜品生产线



华夫饼烘烤设备

igidur® X6 用于烘烤设备上的旋转及铰接位置

- 优势:
- 摆动运动，温度达 200° C
 - 高温潮湿环境下也不会腐蚀
 - 耐磨性极佳

更多信息:

igidur® ▶ 见页码 34-39

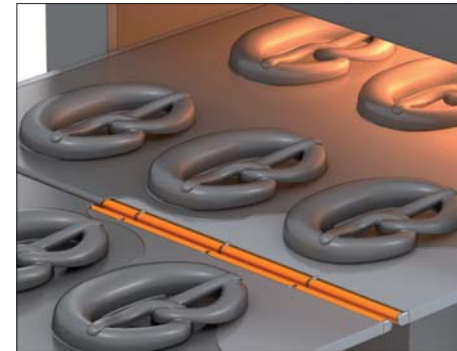

转角轴承用于烘焙设备

igidur® P210 轴承用于烘焙设备的转角过渡机构

优势:

- 无需加油润滑(相比滚针轴承)
- 可减少驱动阻力，提高皮带使用寿命
- 性价比高(跟滚针轴承及自己加工的方案相比)
- 噪音小
- 耐磨性好，拥有较长的使用寿命

更多信息:

igidur® ▶ 见页码 34-39

通用包装设备

热成型包装机械



标准化的铰升降密封基站：升降通过 iglidur® J 滑动轴承实现导向；铰接位置使用高承载的 iglidur® Z 滑动轴承



下拉膜张紧机构的支撑轴两端使用 igubal® 法兰关节轴承



兼顾减震性及数据线导向性的 E6 拖链用于喷码机构

典型案例

管袋包装机械



纵封块的位置调节使用带锁紧装置的 dryLin® W，从而实现快带简单的手动调节

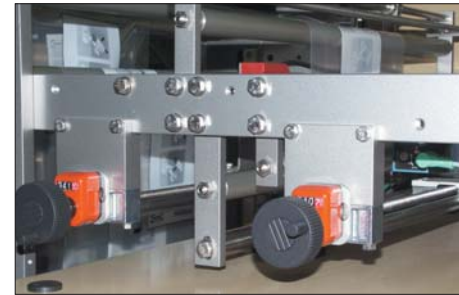

通过带计数器和手轮的 dryLin® SLW 丝杠驱动平台实现检测膜边及条码的传感器的位置调节



封口机构中使用 dryLin® R 直线轴承配合硬质氧化的铝合金轴实现最佳的运行性能

通用包装设备

直线灌装设备



此灌装系统模块化设计，可适应不同需求。整体化的 dryLin® 直线平台用于不同尺寸的调节设置；易格斯拖链用于能量和信号的传送。



通过手轮，操作者可轻松完成重达 80 kg 以上的灌装头的定位。



dryLin® W 导轨确保用于灌装的桶能够顺畅移动。

典型案例

消毒液灌装



drylin® W 线性导轨及滑块根据客户图纸设计成的特殊部件



xiros® 工程塑料滚珠轴承由于耐用、灵活且性价比高，用于一系列包装设备中。

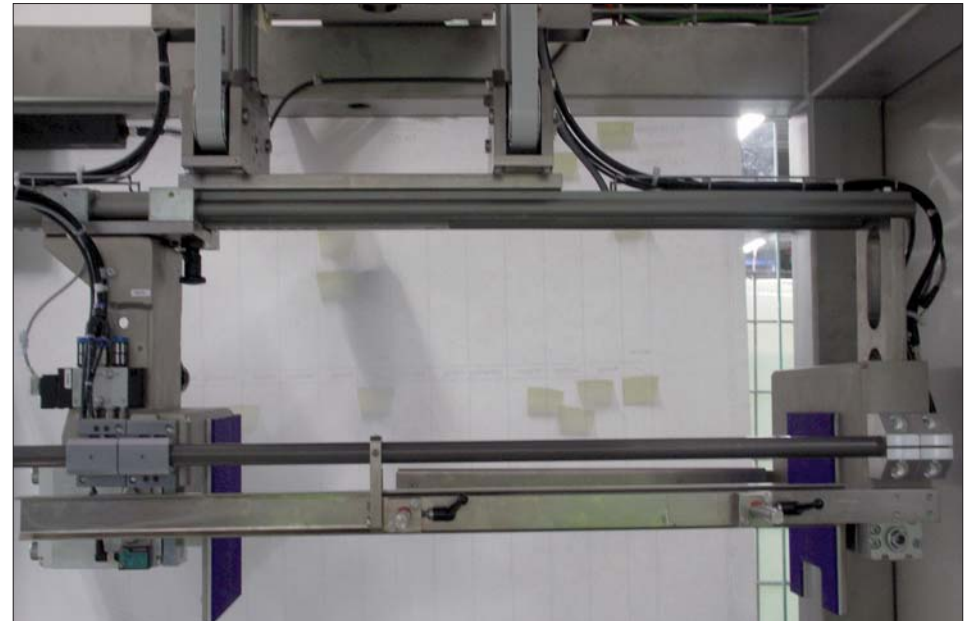

消毒液灌装设备总览

通用包装设备

纸尿裤机械



dryLin® 丝杠驱动平台SHT-12-AWM用于编物角度的偏移调节。总共使用8套平台实现调节。

典型案例



dryLin® SLW-2080 丝杠驱动平台用于将包装好的纸尿裤压入纸盒中的高度同步升降。

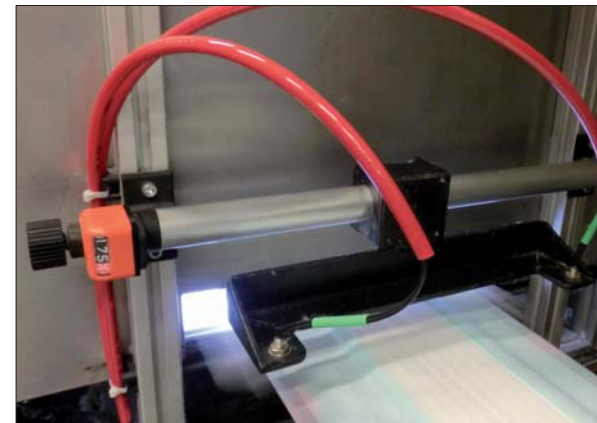

通过丝杠驱动单元 dryLin® 元 SET-25 丝杠驱动单元实现检测传感器的位置调节。

饮料工业

开瓶机



全自动瓶子排空设备，在升降机构中使用 dryLin® 直线轴承。

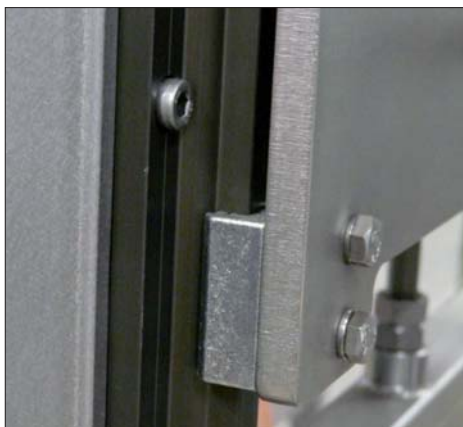

dryLin® W 直线导向系统用于瓶身标签的去除机构。易格斯直线系统免维护，对饮料行业常用的清洗介质具有化学抗性。



免维护 iglidur® X6 滑动轴承用于抓取瓶子的铰接机构。

典型案例

蝴蝶抓手 - 后道包装线

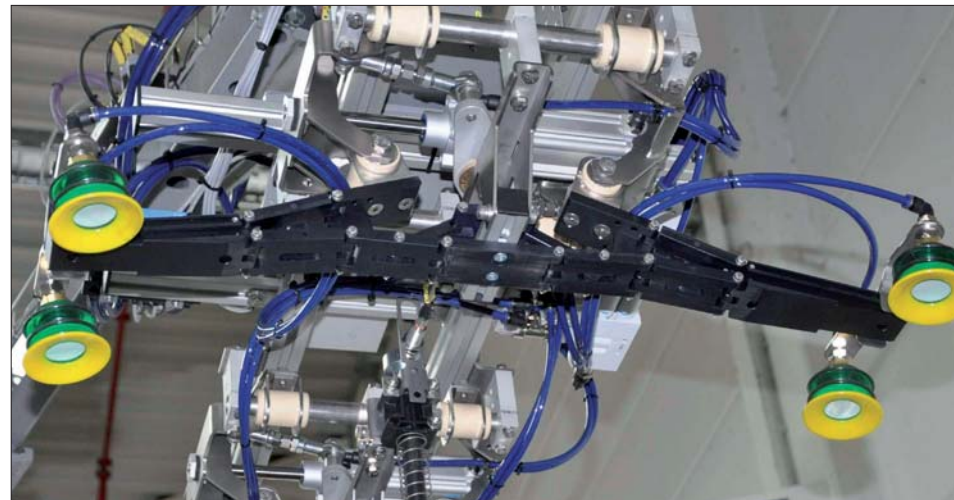

蝴蝶式抓手是根据抓取物由一些小模块组成的机构。dryLin® 直线系统中机构中重要的组成部分。

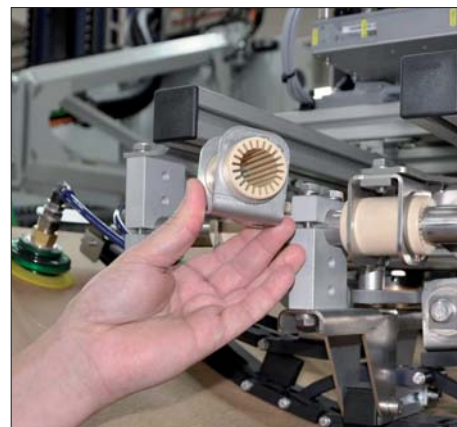

dryLin® RJMP-01-25 内孔的滑槽方便灰尘通过



RJMP-01-25 直线轴承非常耐用

食品工业

华夫饼烘烤设备



dryLin® 导向螺杆 SET-25-AWM 用于冰淇淋甜筒设备中的光标的移动和定



可调整间隙的 dryLin® SLW-1040 丝杠驱动平台用于面糊喷淋管的位置调节。

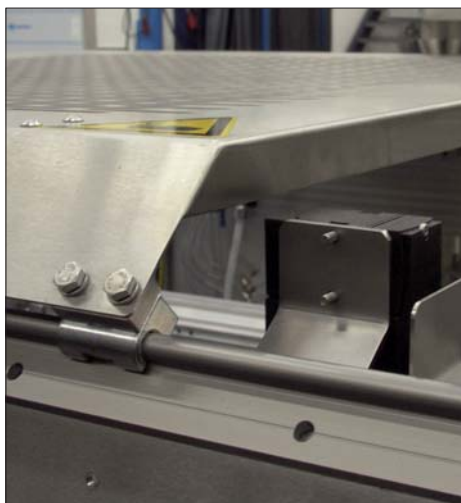

通过使用混合摩擦滑块 dryLin® WJRM 可以用最小的力实现安全罩的移动调节。

典型案例

切片机中的高速堆垛系统



切割前的摆盘直线运动，使用 dryLin® JUM-01-40 配合不锈钢软轴。

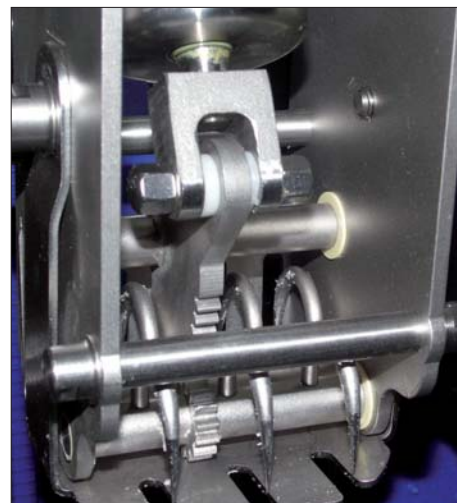

气缸带动曲柄实现支架的移动，使用 iglidur® J 滑动轴承用于摆动运动。



使用 iglidur® X6 滑动轴承用于驱动臂的摆动运动。

饮料工业

洗瓶机/灌装设备



在清洗链滚轮中加入 iglidur® 滑动轴承后，洗瓶机的所需驱动力显著下降。



机电一体化灌装设备-安装使用
耐高温 iglidur® X。

典型案例

饮料灌装设备



性价比高：使用 iglidur® 轴承免润滑，寿命长，节省90%成本



igidur® X 用于瓶装饮料灌装的灌装
阀

饮料工业

灌装机械



灌装机械的升降机构 iglidur® H370 提供低摩擦系数，抗化学性及低吸水率。



使用 5 年基本无磨损：
igidur® 工程塑料轴承及 dryLin® R 直
线系统用于饮料罐放料系统。

典型案例

装箱机



瓶装线抓手的改进：使用易格斯滑动轴承实现空间小、耐腐蚀、免润滑，如今仍然应用于市场中



igubal® 调心轴承用于气动翻转机构。

食品工业

包装设备

经过“Mr Clean”测试验证—
易格斯免润滑轴承非常适用于食品
及卫生行业。

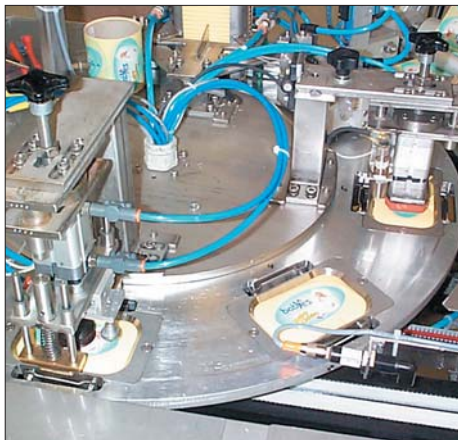

型材包装线：使用 igubal® 调心轴承、法兰轴承及杆端轴承，免维护，使停工时间降为零。

典型案例

粉体产品输送

易格斯工程塑料轴承及拖链用于散状物料输
送设备中。

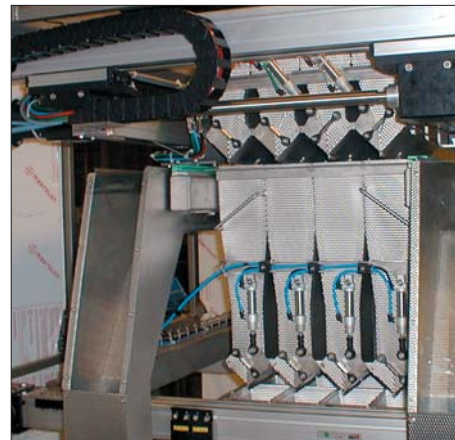

使用易格斯工程塑料轴承的一个很重要原因就是无需加油润滑。在此挤压机构中安装了大量的 igubal® 调心轴
承。

拖链和电缆应用

多轴、无尘室



向任何方向传输能量、信号、介质 - 易格斯拖链和高柔性电缆。

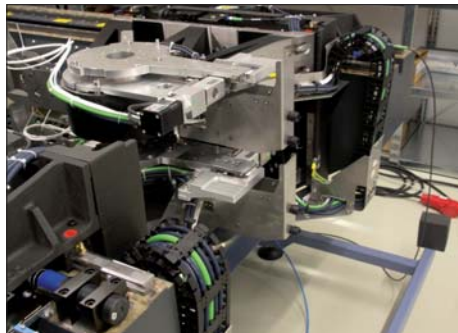

无尘室拖链 - 几乎没有磨损, IPA Class 1

典型案例

最小安装空间解决方案, 来自同一供应商



可用于最窄的安装空间 - 弯曲半径仅为 $4 \times d$ 的拖链和电缆。



dryLin® 直线系统, 拖链和 chainflex® 电缆 - 来自同一供应商的产品

iglidur® 工程塑料滑动轴承 ...

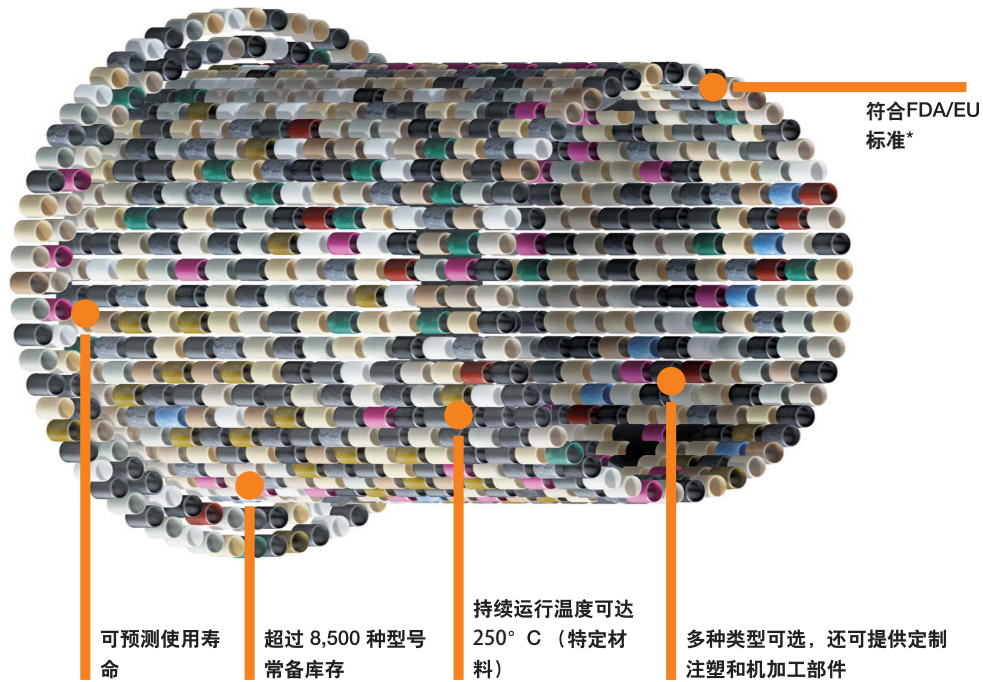

免润滑、免维护高性能工程塑料滑动轴承 – iglidur®

无需润滑和维护, 同时降低成本, 提高使用寿命, 常备库存, 快速发货 — 这是易格斯产品的价值。iglidur® 塑料对材料的磨损、摩擦及其他行程进行了持久而广泛的测试。易格斯 iglidur® 工程塑料轴承从标准轴套到客户定制的机械部件都可以预测使用寿命。

- 高耐磨工程塑料基料, 加入加强纤维和固体润滑脂混合而成
- 无数次测试, 几经验证
- 免润滑, 免维护, 经济; 可预测使用寿命, 多样化
- 符合 EU 10/2011 EC 或 FDA 标准
- 可用于接近或直接与食品与药品接触
- 特殊尺寸也可快速发货

 www.igus.com.cn/iglidur

*iglidur® A180, A350, A500, A181, A160

... 无污染产品的风险

iglidur® 解决方案 自润滑

高性能工程塑料 iglidur® 滑动轴承:

- 耐磨损的塑料基料
- 纤维和填充材料强化轴承能够吸收压力或边缘负载
- 然后加入固体润滑脂, 减少摩擦系数

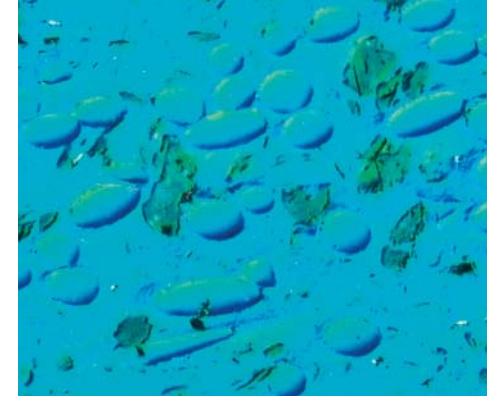

自润滑

数以百万计的润滑脂以微粒子的形式嵌入到基体材料和加强纤维中, 形成稳定的混合物。在受到压力时, 固体润滑脂会被挤压出, 用于润滑受力表面。

润滑脂可以降低 iglidur® 轴承的摩擦系数。

经过测试验证!

易格斯自有的业内最大的实验室(3800m²) – 德国总部科隆实验室

测试: "旋转测试"

目标: iglidur® 滑动轴承与金属轴承的磨损测试对比

测试方法: 在负载为30 MPa, 速度为0.01m/s时做旋转运动

结果: 与金属轴承相比, 所有经测试 iglidur® 材料制成的轴承的磨损更小。且使用金属滑动轴承的轴套会出现明显的磨损, 不适合再使用。

使用 St52 / 气体氮化钢

磨损度[μ/km] 在 p= 30 MPa; v= 0.01 m/s 时做旋转运动

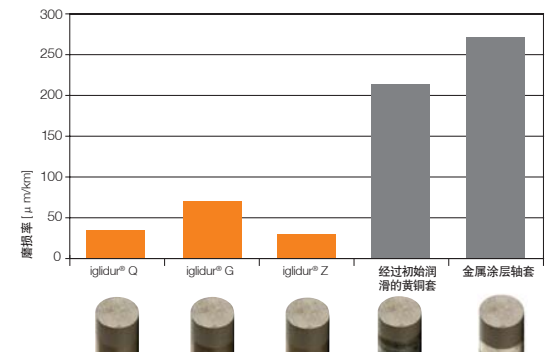

iglidur® 材料 ...

... 用于包装行业

标准型



iglidur® G – 全能型材料

- 免维护，干运行
- 高耐磨损
- 耐灰尘和污垢
- 超过 700 种型号常备库存
- 低成本



iglidur® J – 快慢速运动专家

- 配合多种轴都低磨损
- 干运行低摩擦系数
- 吸振
- 对多种化学品有抗性
- 配合软轴有很好表现
- 低吸水性



iglidur® W300 – 耐久型材料

- 用于极长的耐久性
- 低磨损
- 耐磨损极佳
- 可配合粗糙轴和不锈钢轴，耐脏污

符合FDA 和 EU 标准



iglidur® A160

- 符合 (EU) 10/2011 标准
- FDA 认证
- 高介质抗性
- 平均温度范围
- 低成本



iglidur® A500

- 使用温度 -100° C 至 +250° C
- 极佳的抗化学性
- 符合 (EU) 10/2011 标准
- FDA 认证

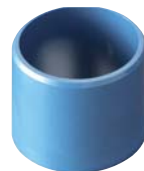

iglidur® A181

- 符合 (EU) 10/2011 标准
- FDA 认证
- 高介质抗性

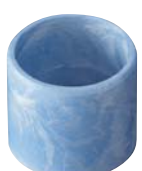

iglidur® A350

- 耐温度全能型材料
- 符合 (EU) 10/2011 标准
- FDA 认证



iglidur® A180

- 用于潮湿环境
- FDA 认证

高负载



iglidur® Z

- 高负载下极佳的耐磨损性能
- 高耐热性
- 高表面速度



iglidur® Q2

- 免润滑免维护
- 高负载下耐磨损，尺寸稳定
- 高性价比

耐高温



iglidur® H370

- 抗水性；尤其在水下应用
- 高耐热性 (-40 至 +200° C)
- 高耐化学品



iglidur® X

- 持续运行温度 -100° C 至 +250° C
- 极佳的耐化学品
- 抗压强度高



iglidur® J350

- 耐温度
- 耐磨损
- 耐冲击

特殊材料



iglidur® P210

- 也适用于软轴
- 低磨损
- 低摩擦系数



iglidur® X6

- 大批量生产时的低成本材料
- 低摩擦系数
- 高介质抗性
- 低吸水性



iglidur® J4

- 大批量生产时的低成本材料
- 低摩擦系数
- 高介质抗性
- 低吸水性



iglidur® T220

- 不含烟草行业不推荐或禁用的物质



iglidur® L250

- 特别适用于快速旋转应用
- 极低的摩擦系数
- 极佳的耐磨损性能



iglidur® J3

- 低摩擦系数
- 高介质抗性
- 低吸水性
- 不含 PTFE

特殊解决方案



客户化解决方案

具有特殊性能的个性化材料：我们为您的应用开发理想的解决方案。

更多产品 ...



igidur® 活塞环, 最便捷安装

可替换 PTFE 带状轴承, 只需轻松扣上即可使用, 如提升机构、控制阀和相关活塞机构。我们提供多种 iglidur® 材料的活塞环, 可适用于各种应用。如符合 FDA 的材料 iglidur® A180。

- 尺寸稳定
- 所需材料和尺寸的活塞环都使用 iglidur® 材料
- 免润滑免维护
- 安装简单
- 比 PTFE 更耐磨损
- 低成本
- 可以高负载

 www.igus.com.cn/pistolringe



igidur® 转角轴承 精确、免润滑

易格斯开发了自己的转角轴承来实现输送带偏转输送技术的应用。igidur® 材料标准产品: 全能型 iglidur® P210 和 FDA 认证的 iglidur® A180 (使用温度可至 90° C) 和 iglidur® A350 (使用温度可至 180° C)。igidur® 解决方案小半径、低偏转, 只需要很小的驱动力。

- 传送带的急转机构
- 减小机构的过渡半径
- 运送难以用手直接操作的物品
- 替代先前的硬摩擦及滚动摩擦方案
- 此结构滚轮需要较大的PV值 (较小过渡半径下由于传送带的张紧力加上较高的速度造成)
- 典型工况: $V=0.3 - 0.5 \text{ m/s}$; $P=0.5 - 1 \text{ MPa}$

 www.igus.com.cn/messerkantenrollen

... iglidur® 产品范围 ...

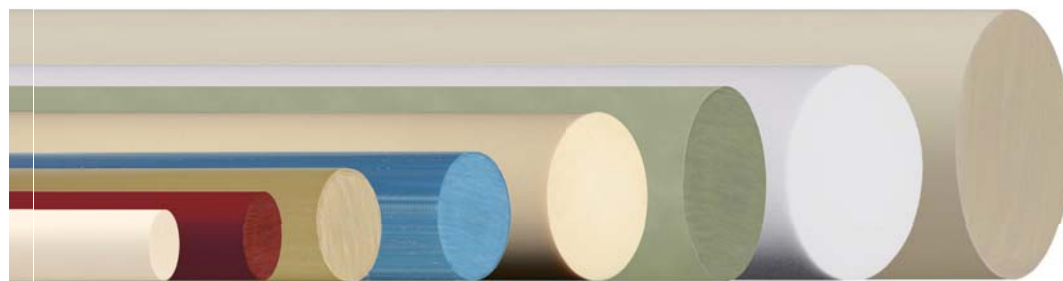

igidur® 自由设计

工程塑料棒料

使用棒料制作您的特殊机械部件 - 样机, 测试和小批量生产。有多种材料可用: iglidur® A180 符合 FDA 标准, 可直接与食品接触。

- 可提供符合 EU 10/2011 标准的材料
- 可提供 FDA 认证的材料
- 高介质抗性
- 免润滑免维护
- 低成本
- 耐磨损

 www.igus.com.cn/halbzeuge

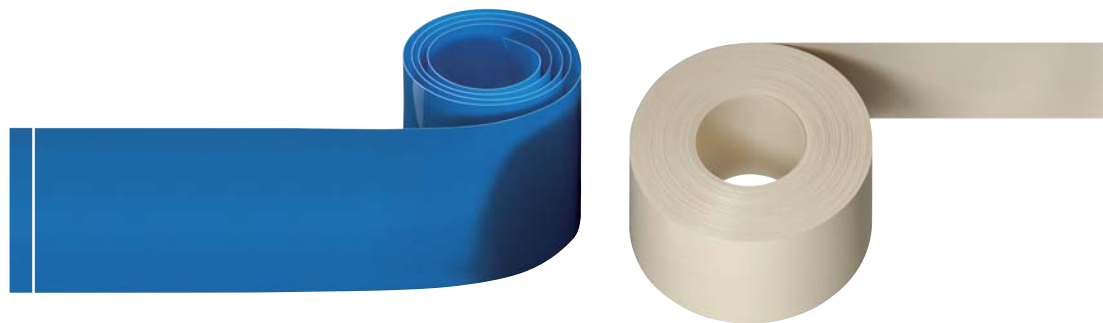

igidur® 耐磨带

igus® 耐磨带适用于承压摩擦面及各种形状的滑动面。通过粘贴多层耐磨带可有效减少冲击和震动。另外如 iglidur® A160 制成的耐磨带, 还具有摩擦系数低、耐磨性佳及符合 EU/FDA 标准的特点。

- 材料: iglidur® A160, V400
- 免润滑免维护
- 方便剪切
- 可黏贴
- 耐磨损
- 更少安装空间

 www.igus.com.cn/tribotape

xiros® 工程塑料滚珠轴承 ...

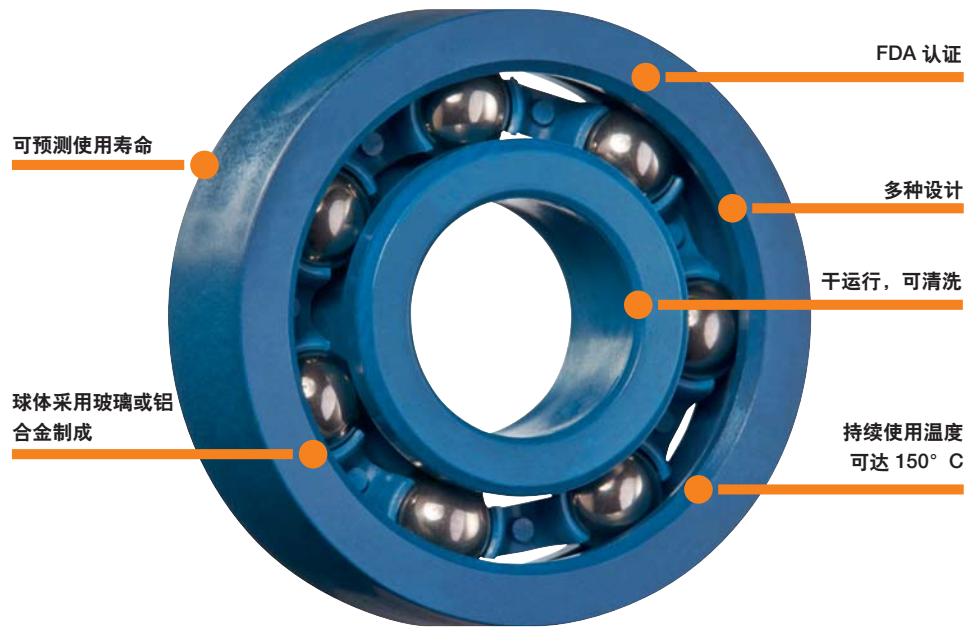

采用高性能工程塑料制成的免润滑、免维护滚珠轴承 - xiros®



xirodu® A500 – 耐高温, 耐化学品, 绝缘, 耐磨损

www.igus.com.cn/xirosA500



xirodu® B180 – 用于食品行业。可清洗, 使用温度可达 80° C

www.igus.com.cn/xirosB180



xirodu® C160 – 高介质抗性, 耐腐蚀, 耐化学品

www.igus.com.cn/xirosC160

... 无需润滑剂 ...

xiros® 工程塑料滚珠轴承为滚珠轴承行业带来了一场革命。那些金属滚珠轴承不适宜的应用可以使用免维护, 干运行, 采用 xirodu® 高性能工程塑料的产品。

- 免润滑免维护
- 高耐腐蚀
- 持续运行温度可达 +150° C

- 高介质抗性, 可清洗, 无磁性
- 自重轻

www.igus.com.cn/xiros

xiros® 工程塑料滚珠轴承

使用寿命计算

选择安装尺寸, 输入您应用的旋转速度和载荷。您需要的尺寸和材料组合会显示在“选择的材料组合”窗口中显示。您可以选择需要干运行使用寿命的组合。

www.igus.com.cn/xiros-expert

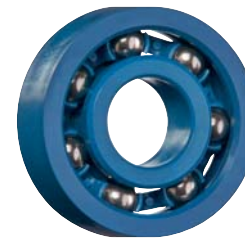

xirodu® M180 – 可侦测及高介质抗性

www.igus.com.cn/xirosM180



xirodu® F180 – 同时满足 ESD 防护及 FDA 认证

www.igus.com.cn/xirosF180

特殊部件及更多 ...

... dry-tech® 解决方案



现成的“定制”解决方案

实现各种可能性 – iglidur® 特殊部件和解决方案

特殊设计的解决方案如双法兰轴承、活塞环、可清洗轴承、双层滑动轴承，以及各种其他设计都可实现。igidur® 可以为您的特殊设计提供免润滑、免维护的方案。根据您的应用提供现成的或定制的产品：

“现成的”意味着 ...

- 7,381 个型号的标准尺寸可选
- 可快速装配
- 低成本

“定制”意味着 ...

- 为您的应用提供“客户定制”方案
- 可清洗设计
- 双法兰设计
- 球面转角轴承

 www.igus.com.cn/sonderloesungen

使用 xirodur® B180 法兰滚珠轴承的 xiros® 铝合金管系统解决方案

整体方案由重量极轻的阳极化氧化处理的铝合金滚筒及免维护、高性价比的 xirodur® B180 滚珠轴承构成。

- 低摩擦系数
- 低成本
- 免维护
- 可选各种尺寸

 www.igus.com.cn/xirosAlu

尺寸示例 [mm]

内径 d1	外径 d2	法兰直径 d3	长度 b1
10	38	38	500

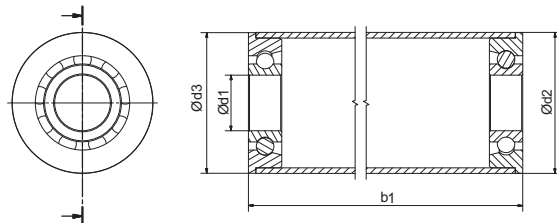

 产品代码结构
BBT-AC38-6000-B180-10-ES-500

dryLin® 直线技术 ...

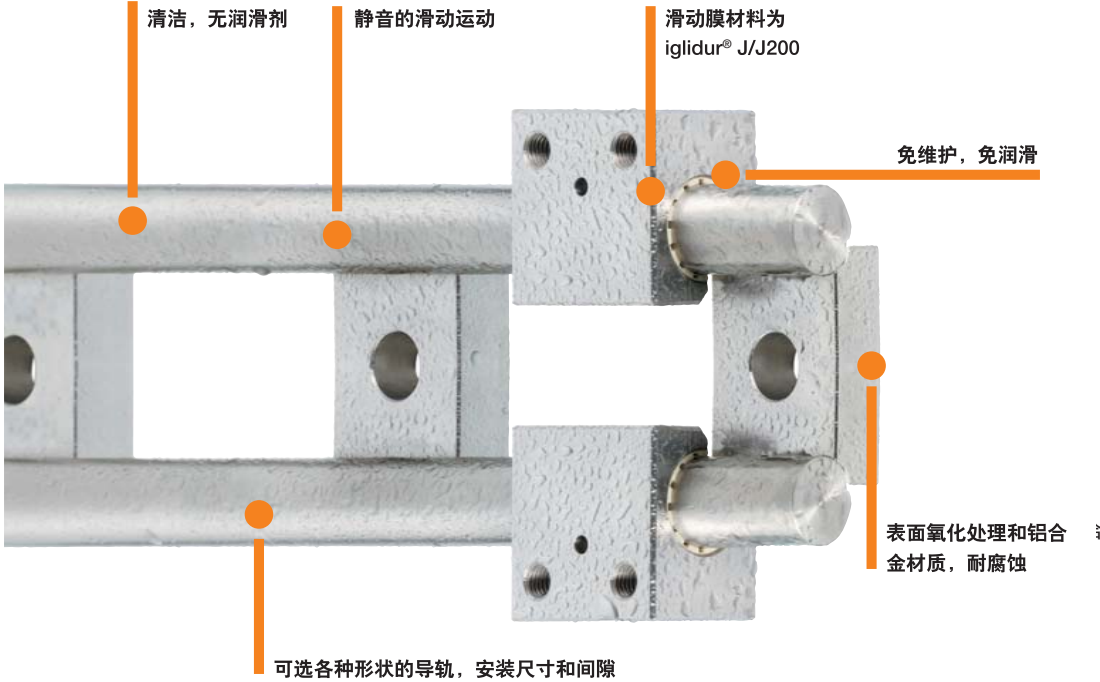

免润滑、免维护的直线驱动技术 -dryLin®

dryLin® 是采用滑动代替滚动的免润滑直线系统。采用摩擦优化的高性能工程塑料 iglidur® 材料作为滑动面。dryLin® 直线系统均干运行、免维护。可使用圆形或方形轨道。dryLin® 驱动系统可提供完整的带电机或不带电机的同步带、丝杠驱动单元。除了免润滑、免维护, 更重要的是还耐脏污、灰尘、水、化学品、高温、高压。

- 干运行, 耐脏污
- 不受冲击和振动
- 高静态负载
- 适用于短行程
- 可达 10 m/s 的高速和 100 G 加速度
- 低磁性

 www.igus.com.cn/dryLin

... 滑动替代滚动 ...

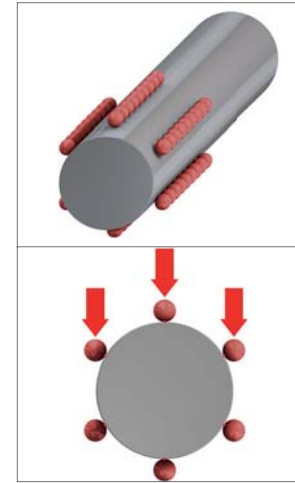

滚珠轴承 - 点接触

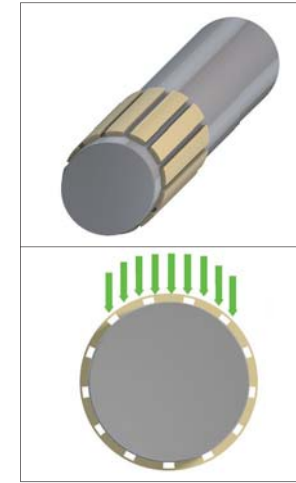

dryLin® 滑动轴承 - 面接触



耐脏污、灰尘、湿度 - 轨道免润滑

经过测试验证!

易格斯自有的业内最大的实验室(3800m²) - 德国总部科隆实验室

dryLin® 直线系统抗介质测试

dryLin® 直线系统浸没在介质中的使用寿命和磨损测试。

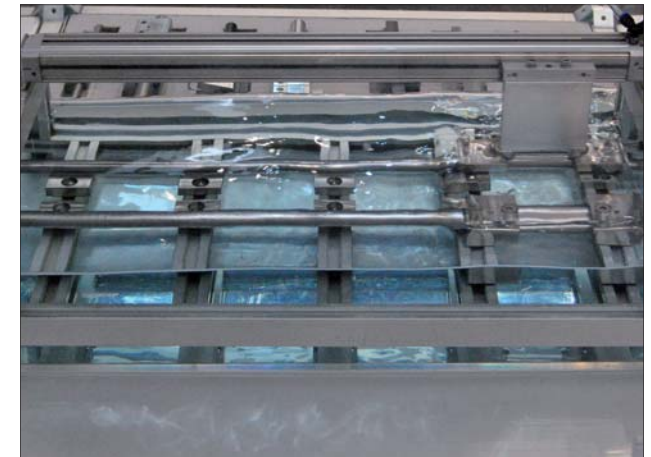

dryLin® 产品一览

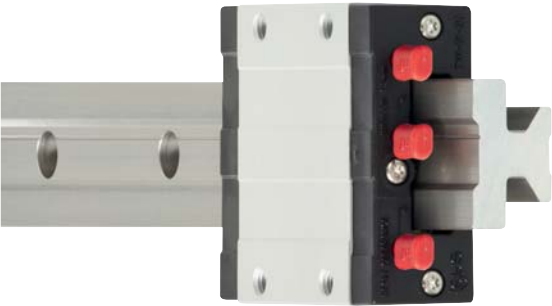

dryLin® T 导轨系统

- 特别为自动化和输送领域的应用而设计
- 免润滑、耐腐蚀
- 可调轴承间隙
- 高静态负载

 www.igus.com.cn/dryLinT



dryLin® N 紧凑型导轨

- 低安装高度和安装表面
- 可实现高速和高加速度
- 大量滑块可选 - 也有带预紧的

 www.igus.com.cn/dryLinN



dryLin® W 混合直线系统

- 易于安装
- 免润滑
- 14 种导轨, 50 多种滑块可选
- 多用途, 节省空间、紧凑

 www.igus.com.cn/dryLinW

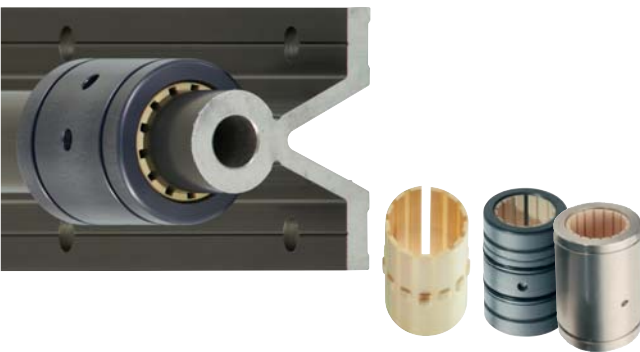

dryLin® R 圆形导轨系统

- 耐腐蚀、耐磨损
- 低摩擦系数、低噪运行
- 尺寸与金属滚珠轴承一直
- 轴、支撑轴等常备库存
- 可换滑动膜

 www.igus.com.cn/dryLinR

直线驱动系统

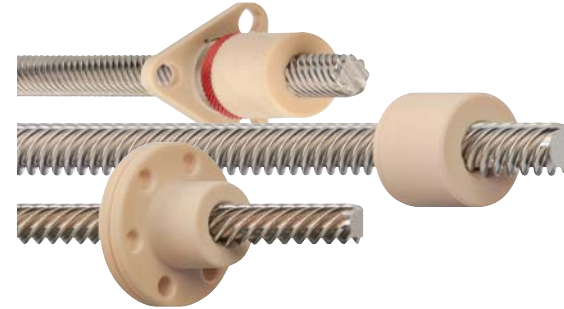

dryspin® 丝杠

- 免维护, 干运行
- 低噪音
- 耐灰尘和污垢
- 耐腐蚀
- 梯形或快速螺纹
- 高效率
- 可选零间隙版本

 www.igus.com.cn/dryspin

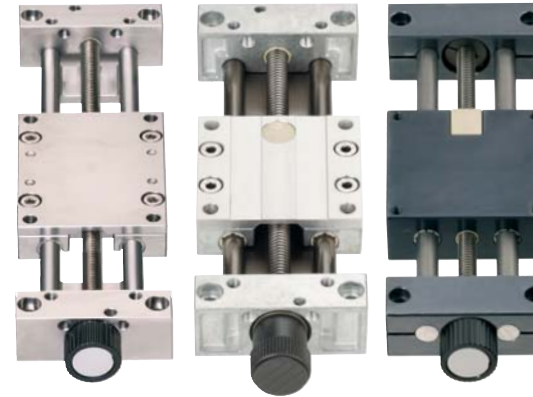

dryLin® SHT/SLW 直线平台

- 使用工程塑料轴承和螺母 100% 免润滑
- 用于尺寸调节
- 梯形或快速螺纹
- 轻巧的塑料装置和坚固的不锈钢解决方案
- 自由选择行程
- 通过手动和电机调整
- 可选大量附件

 www.igus.com.cn/dryLinSHT



dryLin® E 驱动技术

- 整套: 直线平台加电机, 即装即用, 可在线配置
- 可安装电机
- 电缆和限位开关 3-4天交货

 www.igus.com.cn/dryLinE

igubal® 关节轴承 ...

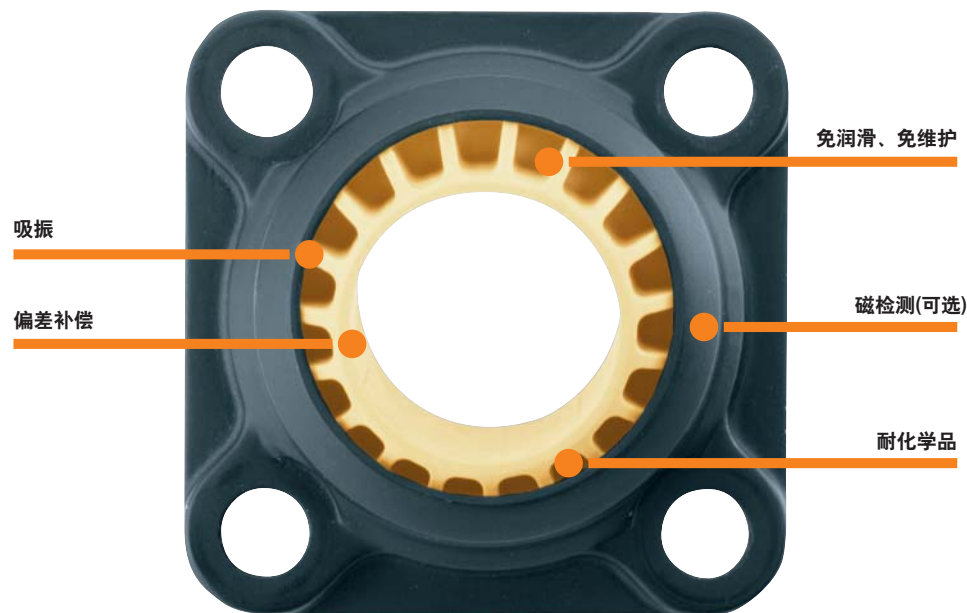

易格斯免润滑、免维护球形轴承 - igubal®

igubal® 工程塑料自调心球形轴承。

igubal® 系列为开发者提供自调心轴承元件：关节轴承、U 形夹、法兰轴承、球形轴承和基座轴承。自调心轴承易于装配、适应所有角度的变化，大部分情况下都可以替换壳体。

igubal® 具备高性能工程塑料的各个优点。可用于干运行，具有很好的吸振性。耐污垢，可在化学介质中运行，完全耐腐蚀。

- igubal® 免维护球面轴承尺寸 2- 50 mm
- 耐化学品、耐腐蚀
- 极佳的吸振性
- 可高频使用
- 可预测使用寿命

 www.igus.com.cn/igubal

... 补偿间隙 ...



带内外螺纹的关节轴承；左旋/右旋还有 HT 版本运行温度可达 +200° C



万向节，带螺栓



U 型夹和弹簧销，单拼凑或组合 (也有关节头)



不同类型的基座轴承，分拆外壳和/或球 (可选)



2 或 4 孔法兰轴承，HT 耐高温型可抵抗 200° C 高温



关节轴承和自调心卡箍轴承



igidur® 材料制成的关节球



双杆端关节头与转向拉杆

chainflex® 高柔性电缆 ...

1354 种型号的电缆常备库存

根据应用提供
PVC、PUR、TPE 外护套

高柔性、耐久

耐低温可达 -40° C

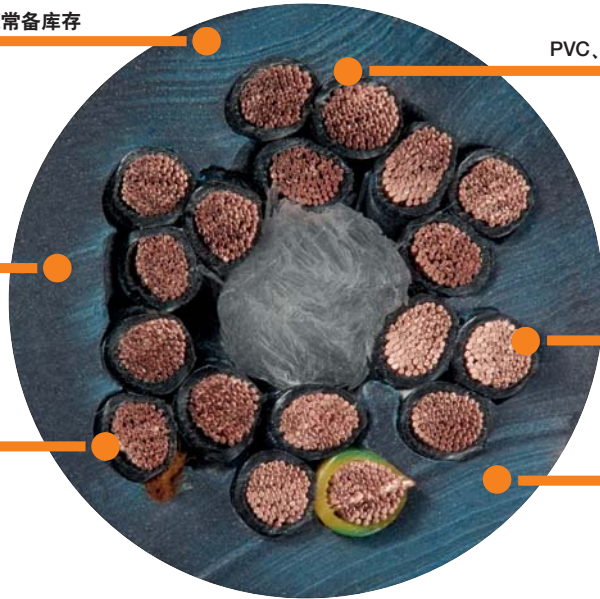

耐水解和微生物

抗辐射

在拖链长时间运动应用的电缆 – chainflex®



如 chainflex® CF130.UL/140.UL – PVC 控制电缆用于中等负载。高性价比，阻燃，使用温度 -5° C 至 +70° C
www.igus.com.cn/CF140



如 chainflex® CF38 – TPE 动力电缆用于严苛的户外应用，抗辐射，使用温度 -40° C 至 +90° C
www.igus.com.cn/CF38



如 chainflex® CF98 / CF99 – 高负载和极小的弯曲半径。TPE、PVC 外护套，无卤素，用于低温，耐微生物和水解。
www.igus.com.cn/CF99



如 chainflex® CF THERMO – PUR 热电偶电缆用于高负荷的要求，PVC 外护套，无卤素，耐微生物和水解。
www.igus.com.cn/CFThermo

... 专用于拖链 ...

在拖链中使用的高柔性电缆需要特殊的设计和制造工艺，才能满足频繁运动、高速、高加速度，以及各种环境要求。满足各种电磁兼容性、标准和认证：如 UL, CSA, VDE, Inter 和 Profibus 协议。易格斯 Chainflex® 产品范围包括控制电缆、伺服电缆、动力电缆、以及机器人电缆、总线电缆、数据电缆、编码器电缆、光缆等。

- 使用温度 -40° C 至 +90° C
- 在拖链中高动态运行
- 特殊设计防止“起旋”
- 1,040 多种型号常备库存
- 高耐磨外护套 (PVC, PUR, TPE)

www.igus.com.cn/chainflex



测试!

业内最大的自有实验室，易格斯科隆总部



-40° C 低温测试

- 目标:** 确定 chainflex® TPE 电缆 -40° C 的最大使用寿命。
- 测试方法:** 在低温装置中，一根易格斯 CF35 TPE 电缆在拖链中运行，低温装行程 7 m，速度 1.5 m/s，温度 -40° C
- 结果:** 测试 3700 万次双循环。电缆有少量磨损，各项功能正常。

适用于各种应用的拖链...

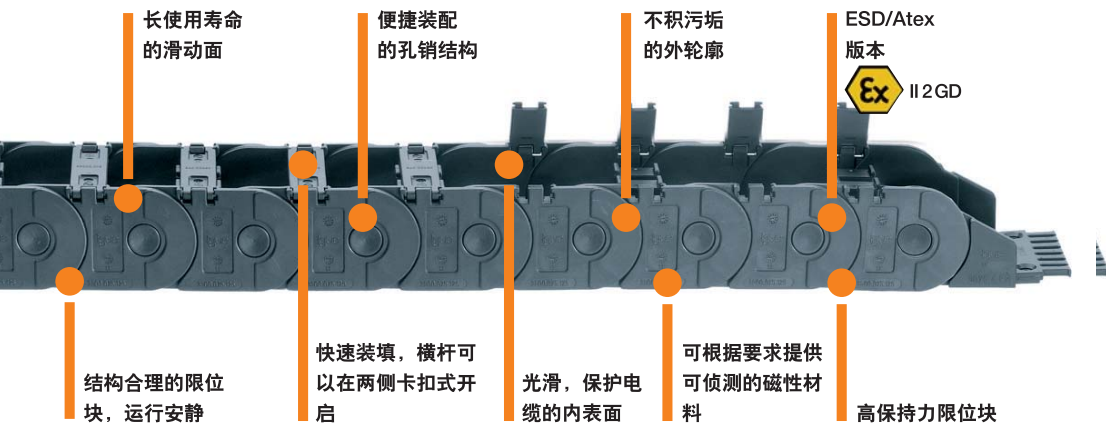

长使用寿命的滑动面

便捷装配的孔销结构

不积污垢的外轮廓

ESD/Atex 版本
Ex II 2 GD

结构合理的限位块，运行安静

快速装填，横杆可以在两侧卡扣式开启

光滑，保护电缆的内表面

可根据要求提供可侦测的磁性材料

高保持力限位块

用于传输能量、数据和介质的系统 - 拖链



小巧坚固的全能型拖链 - E2 微型

小型拖链，使用坚固的限位块和大尺寸孔销，增加 25% 架空行程和 2 倍的额外负载（与易格斯传统产品相比）。自带“减振器”有效降低噪音，非常安静，保护电缆。专用打开器（内含）显著减少打开时间。



通用型 - E2/000 系列

E2/000 具有灵活方便安装、高强度的典型代表 - 高稳定性与低噪声运算，并有长使用寿命，符合多种安装方式。全世界的众多工程师都信赖这个系列。



全能型 - E4.1 系列

E4.1 是易格斯拖链家族中最好的产品之一。使用易格斯 E4.1 拖链，应用的使用寿命会大大提高，成本显著降低。E4.1 打开方便，运行安静，用途广泛。各种安装方式站立、悬挂、圆周运动及长短行程，快速或恶劣环境。E4.1 往往是第一选择。

www.igus.com.cn/E2micro

www.igus.com.cn/E2000

www.igus.com.cn/E4.1

...各种安装方式...

易格斯拖链和拖链系统广泛适用于各种应用：

- 可用于引导数据电缆、光缆，及动力管线如电、油、气、液体等
- 可选各种类型与应用
- 高动态负载和长使用寿命
- 用于各种环境和气候 (-40° C 至 +120° C)
- 易于清洁
- 紧凑安装
- 可侦测材料及 ESD/ATEX 材料
- 全封闭和易于打开的版本
- 简单的模块化装配现场，以及电缆的快速改造

www.igus.com.cn/e-chain

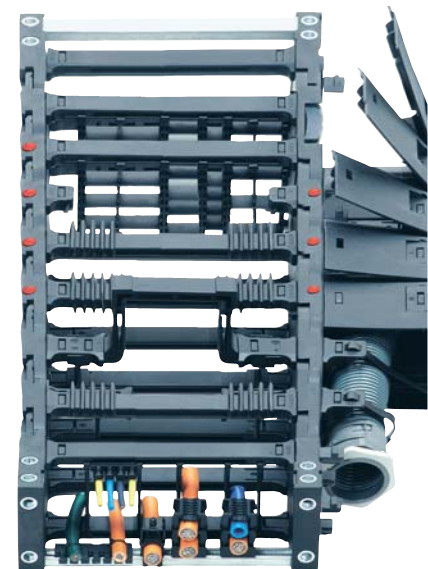

经过测试验证!

易格斯自有的业内最大的实验室 (3800m²) - 德国总部科隆实验室

在业内最大的易格斯自有实验室 (3,800 m²) 里，每年进行 5,000 多项测试。主要考察拖链和电缆的耐久性，各种应用和适用场合。



www.igus.com.cn/packaging

访问易格斯包装行业网站，更多信息、产品、应用案例、及在线工具等。

www.igus.com.cn/online

igidur®产品查找器只需轻松几次点击就可以为您的应用找到正确的轴承。直接链接到在线样本，可获得更多信息和报价。

各种在线工具，如配置器、使用寿命计算器，产品查找器可访问：www.igus.com.cn/online

用于各种行业 - 可用于各种批量

不同行业需要不同解决方案。不论是机械设计、汽车制造，还是机器人—易格斯提供客户定制的特殊解决方案。

易格斯在各行业已经有大量的经验和资源。

www.igus.com.cn/industry

研发和测试



少即是多 - 易格斯实验室的贡献。3,800 m² 的实验室，每年超过 15,000 项测试和超过 20 亿次双循环。

易格斯实验室与行业经验

降低成本，同时检验产品最高使用寿命 - 只有深入研究和测试才能实现。
业内最大的实验室在107个测试平台上每年进行20亿次行程测试。

这是易格斯产品可靠性的最佳背书。

 www.igus.com.cn/test



在轴承实验室里进行摩擦测试，易格斯科隆总部。

每年 15,000 次测试

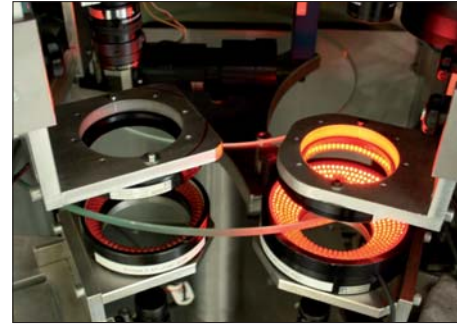

易格斯的质量保证

易格斯以客户的需求作为质量标准，一直是可靠的供应商。易格斯一直致力于以最好的质量水平生产产品，并坚持开拓创新的解决方案。

对环境更友好

igidur®无需润滑油，不会向环境排放多余的油脂。igidur®滑动轴承自重轻 可以减少排放。



大量的测试数据

15,000 项测试铸就了全球最大的工程塑料产品数据库。
这个数据库为我们应用提供最可靠的产品选择。

带电缆和接头的易格斯装配服务

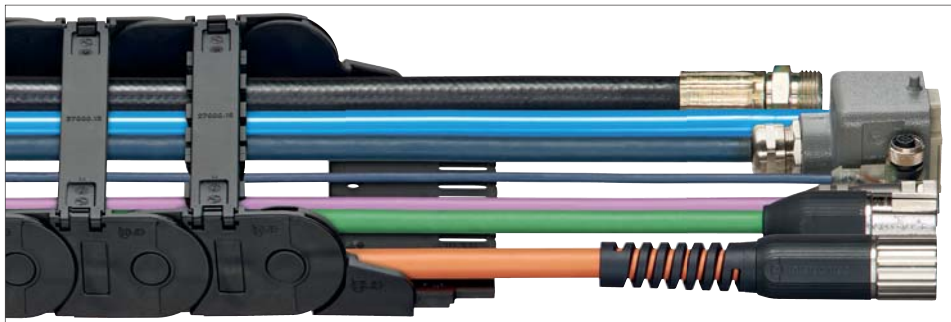

装配拖链 readychain®

全装配的拖链系统 3-10 个工作日发货，在全球 11 个装配拖链工厂每周生产 700 个订单，为您节省时间，提高现金流。

- 消除电缆、拖链和接头的库存
- 装配时间减半
- 灵活的订单管理
- 减少 75% 订单量
- 减少停机时间
- 系统保障 - 根据要求提供

 www.igus.com.cn/readychain

易格斯装配服务

专业装配，避免停机时间和额外费用 - 易格斯装配服务

- 来自同一供应商的产品和服务 - 为您减少物流费用
- 易格斯的系统保障，根据每个不同的系统提供

 www.igus.com.cn/assemblyservice

装配电缆 readycable®

易格斯提供 24 个制造商标准的 4,000 种型号的装配电缆，100% 经测试。

- 伺服、动力、信号、编码器电缆
- 无剪切费用，无额外费用，即使是小订单
- 根据客户要求提供电缆长度
- 最小弯曲半径 7.5 x d
- 减少仓储成本，提高现金流
- 24-48 小时发货

 www.igus.com.cn/readycable



igus® 发货系统 - 快速可靠



24 小时或当天*

所有样本产品

如：一个拖链链节，6 米拖链，3 个去应力元件，一个 iglidur® Q2 滑动轴承，一个 dryLin® 直线轴承

24 - 48 小时*

客户定制系统

如：11.46 m 拖链带内部分隔系统，导轨，接头；2.46 m dryLin® 导轨带 2 个滑块

3-5 个工作日

装配系统

如：带电缆不带接头的简单装配拖链系统；特殊要求的丝杠单元。

10 个工作日

复杂系统和机加工部件

如：带各种类型电缆并装配接头，以及各种接口、配件的装配拖链系统，根据图纸机加工的轴，精加工的轴承，或者需重新注塑的部件。

motion plastics®

50 年来，我们一直坚持做同一件事情 - motion plastics®: 将工程塑料产品用于运动机械。

我们的核心技术是工程塑料 - 经过摩擦和磨损优化的高性能工程塑料。这项技术使得易格斯成为世界领先的拖链和工程塑料轴承制造商。



* 交货时间是指货物离开易格斯的时间。

... 全球易格斯包装行业专家



igus® 巴西
Santo Amaro

Márcio Marques
电话: +55-11 35 31-44 57
Fax: +55-11 35 31-44 88
Email: marcio@igus.com.br



igus® 意大利
Robbiate (Lecco)

Matteo Zaniboni
电话: +39-039 59 06 1
手机: +39-335 75 70 517
传真: +39-039 59 06 222
Email: mzaniboni@igus.it



igus® 印度
Bangalore

Abhay Madanlal Kothari
电话: +91-80-39 12 78 12
传真: +91-80-39 12 78 02
Email: amkothari@igus.in



igus® 德国
科隆 (总部)
易格斯包装行业总监

Lars Braun
电话: +49 2203 9649-218
传真: +49 2203 9698-218
手机: +49 172 2561826
E-mail: lbraun@igus.de

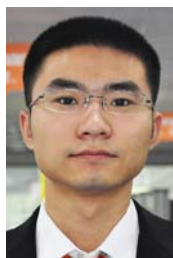

igus® 中国
上海

夏宁翔 Ahren Xia
电话: 021-8036 6455
传真: 021-8036 6447
Email: axia@igus.net



igus® 日本
Tokyo

Takayuki Matsumoto
电话: +81-3-58 19-20 57
传真: +81-3-58 19-20 64
Email: tmatsumoto@igus.co.jp



igus® 韩国
Incheon City

Sean Kim
电话: +82 32 821 29 11
传真: +82 32 821 29 13
Email: skim@igus.co.kr



igus® 德国
科隆 (总部)
易格斯包装行业经理

Jan Michels
电话: +49 2203 9649-775
传真: +49 2203 9698-775
手机: +49 173 5415565
E-Mail: jnichels@igus.de



igus® 奥地利
Ampflwang

Christoph Föttinger
电话: +43-76 75-40 05-17
传真: +43-76 75-32 03
Email: cfoettinger@igus.at



igus® 马来西亚/新加坡
Singapore

Aw Kai Hua
电话: +65-64 87 14 11-838
传真: +65-64 87 15 11
Email: kaihua@igus.com.sg



igus® 墨西哥
Toluca

Francisco Marquez
电话: +52-1-72 22 64 39 23
传真: +52-728284-3187
Email: fmarquez@igus.com



igus® 德国
科隆 (总部)
易格斯包装行业经理

Bastian Mehr
电话: +49 2203 9649-140
传真: +49 2203 9649-334
手机: +49 172 4008998
Email: bmehr@igus.de



igus® 加拿大
Concord, ON

Kevin Wright
电话: 001-905-760-8448
手机: 001-416-570-1411
传真: 001-905-760-8688
Email: kwright@igus.com



igus® 西班牙
Barcelona

Shadi Lara Rojas
电话: +34 936 473 973
传真: +34 936 473 951
Mob.: +34 678 669 064
Email: slara@igus.es



igus® 瑞士
Neuendorf

Lutz Alof
电话: +41-76-380 97 15
传真: +41-62-388 97 99
Email: l.alof@igus.ch



igus® 德国
科隆 (总部)
易格斯包装行业经理

Sebastian Jacobs
电话: +49 2203 9649-7734
传真: +49 2203 9649-334
E-Mail: sjacobs@igus.de



igus® 法国
Fresnes (Paris)

Julien Villard
电话: +33.1.49.84.98.16
传真: +33.1.49.84.03.94
Mobile: +33.6.42.15.80.72
Email: j.villard@igus.fr



igus® 中国台湾
Taiwan

Sean Hsiao
电话: +886-4-2358-1000
传真: +886-4-2358-1100
Email: shsiao@igus.com.tw



igus® 英国
Northampton

Chris Foot
电话: +44-16 04-67 72 40
传真: +44-16 04-67 72 45
Email: cfoot@igus.co.uk

易格斯全球...

易格斯分公司	11 智利 Vendortec Avda. Los Pajaritos 3195, Oficina 1410 Edificio Centro Maipú Maipú - Santiago Phone +56 22 710 58 25 +56 23 245 02 00 ventas@vendortec.cl
易格斯经销商	12 中国 易格斯(上海)拖链系统有限公司 上海市奉贤区环城北路50号 201401 电话 021-8036 6999 传真 021-8036 6116 cnmaster@igus.net
1 德国 igus® GmbH Spicher Str. 1a 51147 Köln P.O. Box 90 61 23 51127 Köln Phone 02203 9649-0 Fax 02203 9649-222 info@igus.de, www.igus.de	13 哥伦比亚 Productos igus® SAS Carrera 28a, 15-18 Local 1, Palquemao, Bogotá Phone +57 1 561 2959 ext. 118 igus@igus.com.co
2 阿根廷 Borintech SRL Av. Elcano 4971 C1427QH Buenos Aires Phone +54 11 4556 1000 Fax +54 11 4556 1000 igus@borintech.com	14 哥斯达黎加 Enesa Equipos Neumaticos S.A. Del Colegio Marista 100 este, 200 sur, 25 este Urbanización Ciruelas Alajuela, Costa Rica Phone +506 2440-2393 Fax +506 2440-2393 equiposneumaticos@enesa.net
3 澳大利亚 Treothon Automation Pty. Ltd. 14 Sydenham Road Brookvale NSW 2100 Phone +61 2 9907-1788 Fax +61 2 9907-1776 info@treothon.com.au	15 克罗地亚 Hennlich, Industrijska d. o. o. Stupnicki Kobreska 17 Stupnicki Obrez 10255 Gorњи Stupnik Phone +385 1 3874334 Fax +385 1 3874336 hennlich@hennlich.hr
4 奥地利 igus® polymer Innovationen GmbH Photo-Play-Straße 1 4860 Lenzing Phone +43 7662 57763 Fax +43 7662 57751 igus-austria@igus.de	16 捷克 HENNLICh s.r.o. Ceskolipská 9 412 01 Litoměřice Phone e-chains® +420 416 711332 Phone plain bearings +420 416 711339 Fax +420 416 711999 lin-tech@hennlich.cz
5 白俄罗斯 SOOO Hennlich Bryuzova street, 4/5, office 1012 220073 Minsk Phone +375 17 258 8828 Fax +375 17 373 3926 info@hennlich.by	17 丹麦 igus® ApS Lysholt Alle 8 DK-7100 Vejle Phone +45 86 603373 Fax +45 86 603273 info@igus.dk
6 比利时/卢森堡 igus® B.V.B.A. Jagersdreef 4A 2900 Schoten Phone +32 3 330 13 60 Fax +32 3 313 79 91 info@igus.be	18 厄瓜多尔 Ecuainsetec Yucastalvia N34-110 y Azuay Quito Phone +593 2 2253757 Fax +593 2 2461833 info@ecuainsetec.com.ec
7 波斯尼亚 + 黑塞哥维纳 Hennlich d.o.o. Tvornicka 3 (Energoinvest-zgrada C&O) BIH-71210 Iliđa - Sarajevo Phone +387 33 451 439 Fax +387 33 451 439 info@hennlich.ba	19 埃及 IEE International Company for Electrical Engineering 2nd floor, 25 Orabi St Down Town, Cairo Phone +202 25767370 Fax +202 25767375 sales@iee-egypt.com
8 巴西 igus® do Brasil Ltda. Rua Antônio Christó, nº 611 Parque Industrial - FAZGRAN Jundiaí - CEP 13213-183 - SP Phone +55 11 3531-4487 Fax +55 11 3531-4488 ventas@igus.com.br	20 爱沙尼亚 igus® OU Lõõtsa 4A Industrial Zone Kiviyat Arie Petashchi-Tikka 49130 Phone +372 667 5601 Fax +372 667 5601 info@igus.ee
9 保加利亚 Hennlich OOD, BG 4003 Plovdiv, Bulgaria 147A, Brezovsko shose Str., Rota center, li. 3 Phone +359 32 511 326 Fax +359 32 611 929 office@hennlich.bg	21 芬兰 OEM Finland OY Fiskarsinkatu 3 20750 Turku PL 9, 20101 Turku Phone +358 20 7499499 Fax +358 20 7499456 info@oem.fi
10 加拿大 igus® Office Canada Suite 100-180 Bass Pro Mills Dr Vaughan, ON L4K 5W4 Phone +1 905 7608448 Fax +1 905 7609868 webmaster@igus.com	22 法国 igus® SARL 49, avenue des Pépinières Parc Médicis 94260 Fresnes Phone +33 1 49840404 Fax +33 1 49840394 info@igus.fr

30 意大利 igus® S.r.l. Via delle Rovedine, 4 23899 Robbiate (LC) Phone +39 039 5906.1 Fax +39 039 5906.222 igusitalia@igus.it	31 日本 igus® k.k. Arcacentral 15F, 1-2-1 Kinshi, Sumida-ku Tokyo JAPAN Zip 130-0013 Phone +81 358 192033 Phone +81 358 192055 Fax +81 358 192055 info@igus.co.jp
32 肯尼亚 Mantradr Ltd. Sterling House, 1st. Floor Moi Avenue, Mombasa Phone +254 722 706 830 Fax +254 720 765 566 info@mantradr.co.ke	33 拉脱维亚 Techvitas SIA Daugavas iela 59-3 M. Gripe, LV2167 Phone +372 667 5600 Fax +372 667 5601 L.igus.Lettland_G@igus.de
34 黎巴嫩 Mecanix Shops SAL Horsh Tablet - Ste Rita blvd P.O.Box: 55384 Beirut Phone +961 1 486701 Fax +961 1 490929 sales@mecanixshops.com	35 列陶宛 Hitech UAB Terminalo g. 3 54469 Biruliskiu k. (Kauno LEZ) Kauno raj. Phone +370 37 323271 Fax +370 37 203273 info@hitech.lt
36 马其顿 阿尔巴尼亚 科索沃 Hennlich doo Beograd Radomira Markovica 1/3 11222 Beograd Phone +381 11 63 098 17 Fax +381 11 63 098 20 office@hennlich.rs	37 马来西亚 igus® Malaysia Sdn Bhd Suite 1601-1, Level 16, Tower 2, Wisma AmFirst, Jalan SS 7/15 (Jalan Stadium), 47301 Kelana Jaya, Selangor Phone +603 7803 0618 Fax +603 7886 1328 info@igus.my
38 摩洛哥 AFIT 5, Rue Amir Abdelkader 20300 Casablanca Phone +212 522 633769 Fax +212 522 618351 souria.vu@premium.net.ma	39 墨西哥 igus® México S. de R.L. de C.V. Boulevard Aeropuerto Miguel Alejandró 100 Int. 135 Col. Comedor Industrial Toluca Lerma Lerma, Estado de México C.P. 52004 Phone +52 728284 3185 Fax +52 728284 3187 fmurquez@igus.com
39 中东地区 JISigus Middle East FZE FF07, Jebel Ali Free Zone 11611 Myanram Dubai, United Arab Emirates Phone +971 4222 1185 Fax +971 4222 1186 info@jisigus.com	40 尼泊尔 Sea Lion Co. Ltd. 181 Bo Myat Tun St Botataung Yangon 1161 Myanmar Phone +95 1 29 97 97 Fax +95 1 20 27 51 zaw.m.than@sealionmyanmar.com
41 缅甸 Sea Lion Co. Ltd. 181 Bo Myat Tun St Botataung Yangon 1161 Myanmar Phone +95 1 29 97 97 Fax +95 1 20 27 51 zaw.m.than@sealionmyanmar.com	42 荷兰 igus® B.V. Sterrenbergweg 9 3769 BS Soesterberg Phone +31 346 353932 Fax +31 346 353849 info@igus.nl
42 荷兰 - 轴承 Elcee B.V. Kamerlingh Onnesweg 28 NL-3316 GL Dordrecht Phone +31 (0)78-654 47 77 Fax +31 (0)78-654 47 33 info@elcee.nl	43 尼日利亚 Deepee Industrials Ltd. 11 Ishaga Road Surulere Lagos Phone +234 803 3899107 ovaachinike@deepeeindustrials.com
44 新西兰 Treothon Automation Pty Ltd. Stocking Distributor 13c Vogler Drive Wiri Auckland 2104 Phone +64 9 278 6577 Fax +64 9 278 6578 info@treothon.com.nz	45 挪威 ASI Automatik AS Sankt Hallvard's vei 3, port 8 3414 Lierstranda Phone +47 9006 1100 info@asiflex.no
51 罗马尼亚 Hennlich SRL Str. Patria, Nr.17 310106 Arad Phone +40 257 21119 Fax +40 257 21021 igus@hennlich.ro	46 秘鲁 igus® S.A.C. Calle Bolívar 388/of. 203 Miraflores Lima 18 - Perú Phone +51 1 2414370 Fax +51 1 2428608 profacoventas@profaco.com
52 俄罗斯 OOO Hennlich Room 14 Naberezhnaya reki Lazuri, 15A 170028 Tver Russian Federation Phone +7 4822 787 180 Fax +7 4822 787 180, add. 380 hennlich@hennlich.ru	47 巴基斯坦 GEMS International Trading 501, Windsong Place, Block 788, K.C.H.S. Off Sheehed-Millat Rd. Karachi - 75350 Phone +92 21 34531505 marketing@gemsinter.com
53 塞尔维亚 + 黑山 Hennlich doo Beograd Radomira Markovica 1/3 11222 Beograd / Srbija Phone +381 11 63 098 17 Fax +381 11 63 098 20 office@hennlich.rs	48 菲律宾 Silicon Exponents Corp. Unit 1-B, 8414 LMN Bldg. Dr. A. Santos Avenue Brgy.BF Homes Subcat Paranaque City 1700 Philippines Phone +63 2 8250 126/135 Fax +63 2 8250 141 nyemrigor@seplus.ph
54 新加坡 - 东盟 igus® Singapore Pte Ltd 84 Genting Lane #06-03 Axcel Innovation Centre Singapore 349584 Phone +65 6487 1411 info@igus.com.sg	49 波兰 igus® Sp. z o.o. ul. Działkowa 121C SK-035 01 Martin Phone +421 43 421 2352 linterch@hennlich.sk www.hennlich.sk
55 斯洛伐克 Hennlich s.r.o. Na Bystricku 16 SK-035 01 Martin Phone +421 43 421 2352 linterch@hennlich.sk www.hennlich.sk	60 瑞典 - 拖链 OEM Automatic AB Box 1011 Dalagatan 4 573 28 Tranås Phone +46 75 2424100 Fax +46 75 2424159 info@oemautomatic.se

50 葡萄牙 igus® Lda. R. Eng. Ezequiel Campos, 239 4100-231 Porto Phone +351 22 6109000 Fax +351 22 8328321 info@igus.pt	56 斯洛文尼亚 Hennlich, d.o.o. Industrijska tehnika Podnart 33 Sf-244 Podnart Phone +386 4 53206-10 Fax +386 4 53206-20 info@hennlich.si
51 罗马尼亚 Hennlich SRL Str. Patria, Nr.17 310106 Arad Phone +40 257 21119 Fax +40 257 21021 igus@hennlich.ro	60 瑞典 - 轴承 Colly Components AB Raseborgsgatan 9 P.O. Box 76 164 94 Kista Phone +46 8 7030100 Fax +46 8 7039841 info@me.colly.se
52 俄罗斯 OOO Hennlich Room 14 Naberezhnaya reki Lazuri, 15A 170028 Tver Russian Federation Phone +7 4822 787 180 Fax +7 4822 787 180, add. 380 hennlich@hennlich.ru	61 瑞士 igus® Schweiz GmbH Winkelstr. 5 4622 Egerkingen Phone +41 62 388 97 97 Fax +41 62 388 97 99 info@igus.ch
53 塞尔维亚 + 黑山 Hennlich doo Beograd Radomira Markovica 1/3 11222 Beograd / Srbija Phone +381 11 63 098 17 Fax +381 11 63 098 20 office@hennlich.rs	62 台湾 igus® Taiwan Company Ltd. 5F, No. 35, 24th Road Taichung Industrial Park Taichung 40850 Phone +886 4 2358-1000 Fax +886 4 2358-1100 info@igus.com.tw
54 新加坡 - 东盟 igus® Singapore Pte Ltd 84 Genting Lane #06-03 Axcel Innovation Centre Singapore 349584 Phone +65 6487 1411 info@igus.com.sg	63 泰国 igus® Thailand Co., Ltd 1340 Soi Bangkok-Nonthaburi 30, Bangkok-Nonthaburi Rd., Bangsue, Bangsue Bangkok 10800 Phone +66 (0)2 587 4899 Fax +66 (0)2 587 4898 info@igus.co.th
55 斯洛伐克 Hennlich s.r.o. Na Bystricku 16 SK-035 01 Martin Phone +421 43 421 2352 linterch@hennlich.sk www.hennlich.sk	64 突尼斯 BOUDRANT 53, Avenue de Carthage 1000 Tunis - Tunisia Phone +216 71340244 Fax +216 71348910 info@boudrant.com.tn
56 斯洛文尼亚 Hennlich, d.o.o. Industrijska tehnika Podnart 33 Sf-244 Podnart Phone +386 4 53206-10 Fax +386 4 53206-20 info@hennlich.si	65 土耳其 HIDREL Hidrolik Elemanlar Sanayi ve Ticaret A.Ş. Peremci Sk. No. 7 Tünel Mevki #420 Karaköy / Istanbul Phone +90 212 2494881 Fax +90 212 2920850 info@hidrel.com.tr
57 南非 igus® Pty. Ltd. Unit 29 Midline Business Park Cnr Le Roux & Richards Drive Midrand 1682 Phone +27 11312-1848 Fax +27 11312-1594 sales.sa@igus.de	66 阿联酋 - 阿曼 Unigroup FZE Plot of Land M6-01 Sharjah Airport Free Zone P.O. Box 120300 Sharjah - U.A.E. Phone +971 6 5578386 Fax +971 6 5578387 automation@unigroup.ae
58 韩国 igus® Korea Co. Ltd. 613-14 Namchondong, Namdongju Incheon City, 405-846 Phone +82 32 82129-11 Fax +82 32 82129-13 info@igus.kr	67 英国 igus® Caswell Rd Northampton NN4 7PW Phone +44 1604 677240 sales@igus.co.uk
59 西班牙 igus® S.L.U. Otra, Libatona, 6 Poligono Ni del Sucre 08840 Viladecans - BCN Phone +34 936 473950 Fax +34 936 473951 igus.es@igus.es	68 乌克兰 Hennlich Ukraine LLC (HQ) Kramatorska Street 15 84100 Sloviansk City, Donetsky Region Phone +38 06262 33540 hennlich@hennlich.com.ua
60 瑞典 igus® B.V. Sterrenbergweg 9 3769 BS Soesterberg Phone +31 346 353932 Fax +31 346 353849 info@igus.nl	69 乌拉圭 Larrique Rulemanes SA Galicia 1204 Montevideo-Uruguay Phone +598 29021773 Fax +598 29084824 larrique@larrique.com.uy
61 瑞士 igus® Schweiz GmbH Winkelstr. 5 4622 Egerkingen Phone +41 62 388 97 97 Fax +41 62 388 97 99 info@igus.ch	70 美国 igus® inc. 257 Ferris Avenue P.O. Box 14349 East Providence RI 02914 Phone +1 401 4382200 Fax +1 401 4387270 webmaster@igus.com
62 台湾 igus® Taiwan Company Ltd. 5F, No. 35, 24th Road Taichung Industrial Park Taichung 40850 Phone +886 4 2358-1000 Fax +886 4 2358-1100 info@igus.com.tw	71 委内瑞拉 Neumatica Rotonda C.A. Prolong Av. Michelena C.O. Ailas Locales B-10 y B-11 Valencia, Edo. Carabobo Phone +58 241 832,64,64 +58 241 832,32,50 +58 241 838,85,19 +58 241 832,62,83 ventas@neumaticar.com
63 泰国 igus® Thailand Co., Ltd 1340 Soi Bangkok-Nonthaburi 30, Bangkok-Nonthaburi Rd., Bangsue, Bangsue Bangkok 10800 Phone +66 (0)2 587 4899 Fax +66 (0)2 587 4898 info@igus.co.th	72 越南 igus® Vietnam Company Ltd Unit 4, 7th Floor, Standard Factory B, Tan Thuan Export Processing Zone Tan Thuan Street District 7, HCM City Vietnam Phone +84 28 3636 4189 info@igus.vn
64 突尼斯 BOUDRANT 53, Avenue de Carthage 1000 Tunis - Tunisia Phone +216 71340244 Fax +216 71348910 info@boudrant.com.tn	73 塞浦路斯 G.C.V. Spare Parts & Services Ltd (HQ) Industrial Area Anatoliko 8068 Pafos Phone +357 26 812444 +357 26 812447 igus@gov-parts.com
65 土耳其 igus® Turkey Güzeller Org. San. Bölğ. Cumhuriyet San. Sit. Cumhuriyet Cad. 2/32 PK. 41400 Gebze / Kocaeli Phone +90 262 502 14 08 Fax +90 262 502 14 19 info@igus.com.tr	

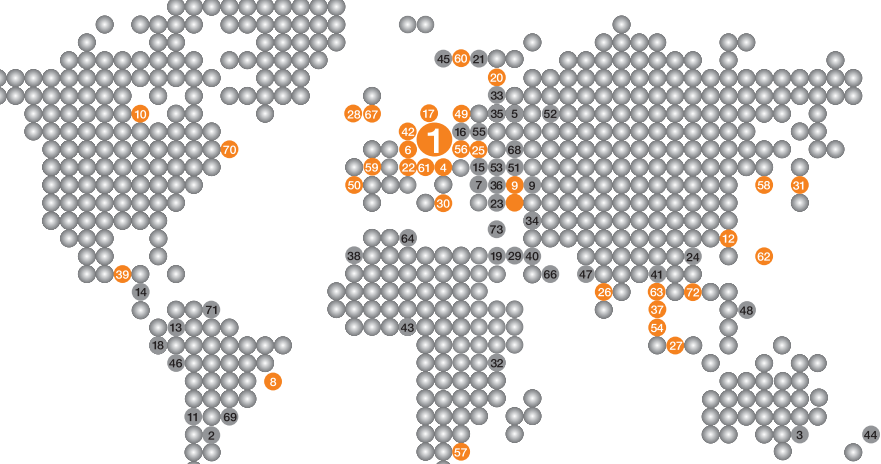

/9001:2015 /16949:2016

易格斯拖链、轴承、电缆及装配符合 ISO 9001:2015 及 IATF 16949:2016 标准。

/newsletter

免费邮件! 了解更多关于易格斯运动塑料 motion plastics®的发展趋势和创新产品。还有很多新奇的应用案例和视频, 在线申请:

www.igus.com.cn/newsletter

/contact

您可以联系您国家或行业对应的联系人:

www.igus.com.cn/contact

igus®

易格斯(上海)拖链系统有限公司

上海市奉贤区环城北路50号

邮编: 200401

电话: 021-8036 6999

传真: 021-8036 6116

E-mail: cnmaster@igus.net

<https://www.igus.com.cn>

