



indoor...

易格斯拖链系统室内起重机解决方案...

plastics for longer life® ...

cranes

... www.igus.com.cn/indoorcranes

降低成本 ...



刘琪
Aaron Liu
拖链产品工程师
电话: 021-8036 6350
移动电话: 1381 834 3170
邮件: aaliu@igus.net

适用于室内起重机的 易格斯拖链系统解决方案

易格斯提供适用于所有需求的供能拖链解决方案, 包括单梁和双梁起重机, 滚轮或拖链段盒子, 也有顶吊, 天车或伸缩臂起重机, 也可提供高柔性电缆, 替代滑触线, 拖令和电缆卷筒。由运动工程塑料制成的拖链, 可与小车同步运行, 也方便直接安装在起重机的大梁上。

易格斯拖链系统的主要优势:

- 节省空间的设计, 更大的间隙公差
- 无需额外的驱动或钢结构
- 无需控制系统
- 拖链系统和小车同步运行
- 快速且易装配(快速导向槽)
- 简单快速地安装或更换电缆
- 通过光纤电缆(FOC)高速地传输数据
- 在同一系统中传输所有的介质: 动力、数据、气体、液体等
- 低维护, 减少停机时间
- 无配件
- 维护用备件, 提供10年的质保
- 通过TÜV 检测

超过100,000种产品常备库存, 易格斯为您提供适合您的解决方案。注塑模具和大量产品线保证了适用于所有运动的高性价比的解决方案, 从供能系统到灵活的免润滑免维护的滑动轴承。

易格斯的在线工具可降低成本花费, 24-48 小时内发货! 您也可浏览我们的网站

 www.igus.com.cn/indoorcranes

我们期待您的来电和邮件。



更多室内起重机行业
的解决方案...



胡飞飞
Kris Hu
电缆销售工程师
移动电话: 1502 676 6471
邮箱: khu@igus.net

精进技术 ...



非拖链系统



带拖链系统

适用于起重机行业的拖链解决方案, 与拖令或滑触线相比的优势

- 节省空间
- 缠绕位置是不确定的, 小车可运行在整个横梁上
- 无杂乱的电缆悬挂
- 拖链系统减少了超过50%的电缆长度(中间压入)
- 拖链系统可避免电缆受到来自外部的机械压力, 即使是不受控制的摩擦, 摆动或阻塞
- 简单快速装配
- 较短的电缆长度, 特别适合总线系统和光缆
- 传输不同的介质类型: 能量, 数据和介质 (动力和控制电缆, 气体, 液体等)
- 较少的维护减少了起重机的停机时间
- 简单快速安装额外的电缆
- 拖链系统的速度可达10 m/s
- 拖链系统的行程可达 800 m
- 小车和拖链系统同步运行
- 备件提供10年的质保

... with motion plastics[®] from igus[®] ...

适用于室内起重机的易格斯产品



1

guidefast

可在标准室内起重机大梁上横向快速安装的导向槽。

www.igus.com.cn/guidefast

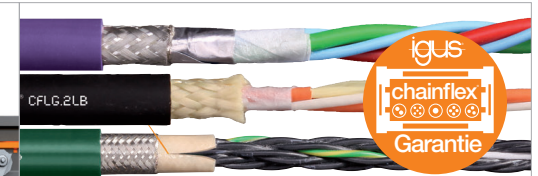
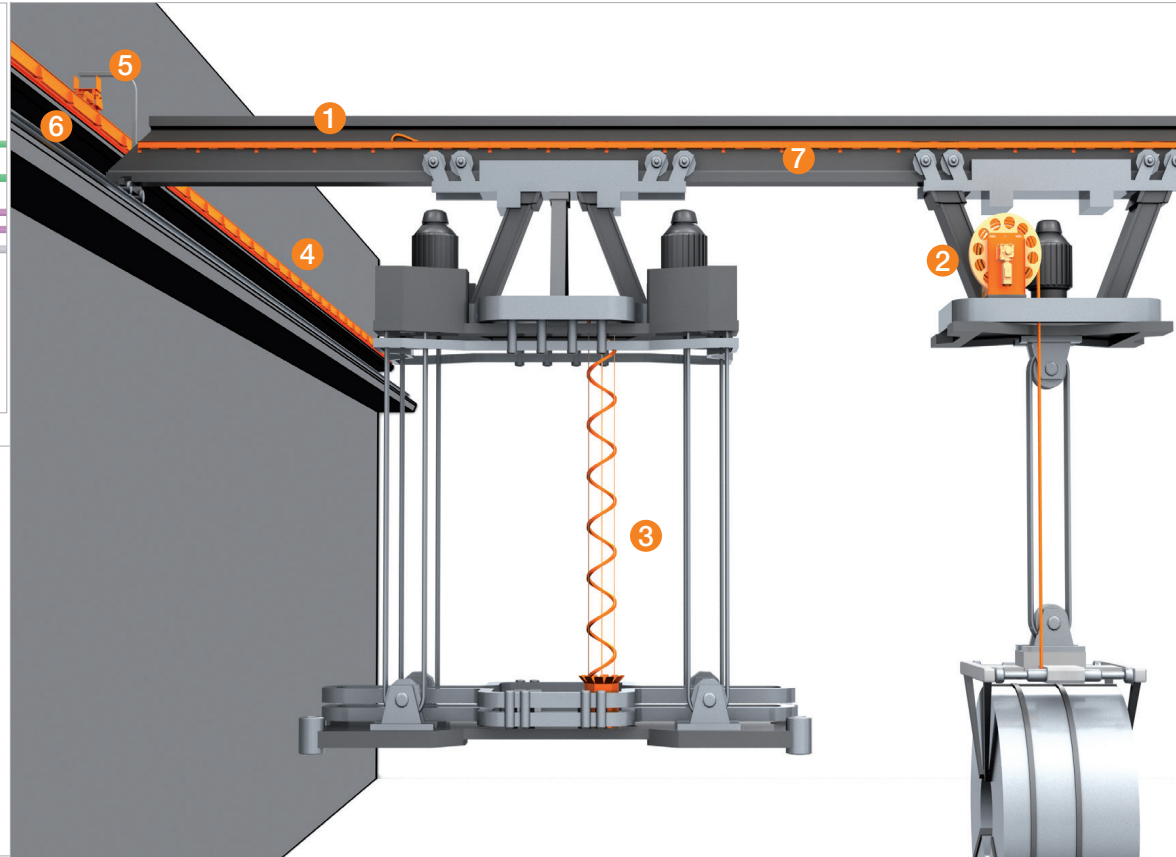

chainflex® 高柔性电缆

适用于供能拖链系统的高柔性电缆 室内起重机的运行诊断 符合多种标准, 如:NFPA 79, UL, CSA, VDE, Interbus 和Profibus。

www.igus.com.cn/chainflex



2

e-spool

可替换的电缆卷筒 - 减少电缆磨损和可靠地引导不同的介质。

www.igus.com.cn/e-spool

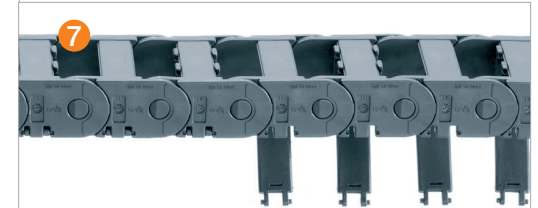

7

E2/000 拖链

通用轻型拖链, 易装配, 高稳定性, 静音运行, 较长的使用寿命和多种接头安装选项可供选择。

www.igus.com.cn/E2000



3

liftband

可达13 m的垂直应用 可替代zig-zag解决方案。

www.igus.com.cn/liftband



4

轮式重载拖链

在长行程应用中, 降低了57%的驱动输出损耗 (滚动替代滑动)。

www.igus.com.cn/role



5

浮动头

浮动头用于补偿安装在浮动臂上拖链导向槽运行轨迹的横向偏差。

www.igus.com.cn/FTA



6

铝制导槽

适用于多种拖链的可拆卸的铝制导槽。

www.igus.com.cn/s-alu

e-chain® Guidefast 系统...

e-chain® Guidefast 系统:

- 标准材料: 镀锌钢
- 可配和 高分子PE耐滑条
- 电缆可直接固定在安装支架上
- 可选材料: V2A不锈钢或黑色涂层钢
- 适用任何侧向安装应用不限于起重机
- 经长期测试, 可用于振动和恶劣环境

节省时间:采用连接块固定, 节省80%安装时间

模块化:一片式钢制导向槽, 标准2m/根

降噪且耐磨损:耐磨滑条安装在中间位置

便捷性:导槽接口用连接件固定, 消除锋利边缘

可选项:两种集成去应力导槽支架, 可直接固定电缆

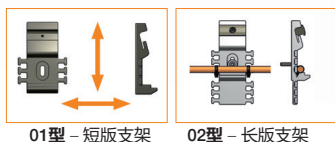
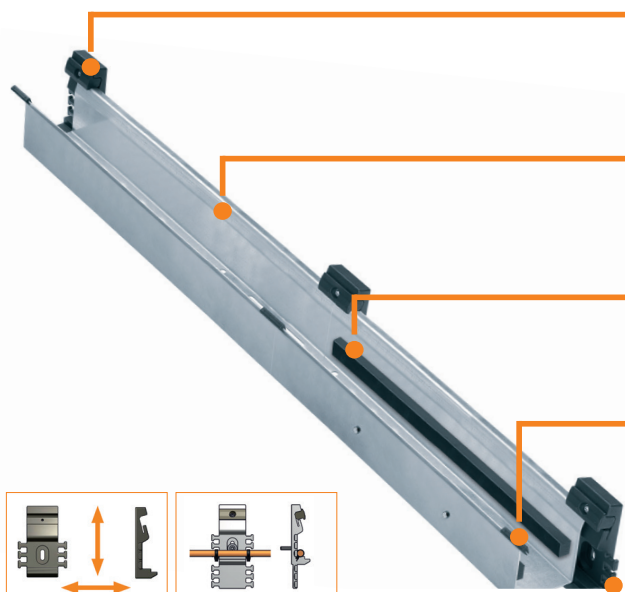

01型 - 短版支架 02型 - 长版支架

e-chain® Guidefast 系统...

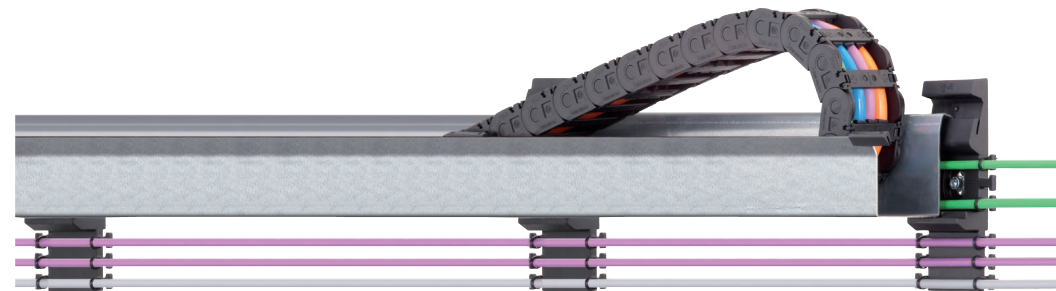

适用于拖链系列: 1500、2500和2700系列

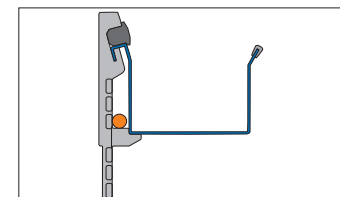

● 带/不带 耐磨滑条导向槽, 短板导向槽支架, 标准长度2,000 mm, 常备库存



● 可选加强型角铁, 用于重载等恶劣环境场合

订购示例: 一端进线, 行程 \approx 9.5m/10m导向槽

1. 不带耐磨滑条的导向槽, 包括5个卡扣式连接片。
例如: 10m=5 \times 2m, 导向槽, 不带耐磨滑条
(产品代码: GF92.30.07.200)
2. 导向槽支架 (11件, 带去应力梳齿, 02长版支架)
可选项: 11件导向槽支架
(产品代码: GF9.2.11)

即: 10m=5 \times GF92.30.07.2000+11 \times GF9.2.11

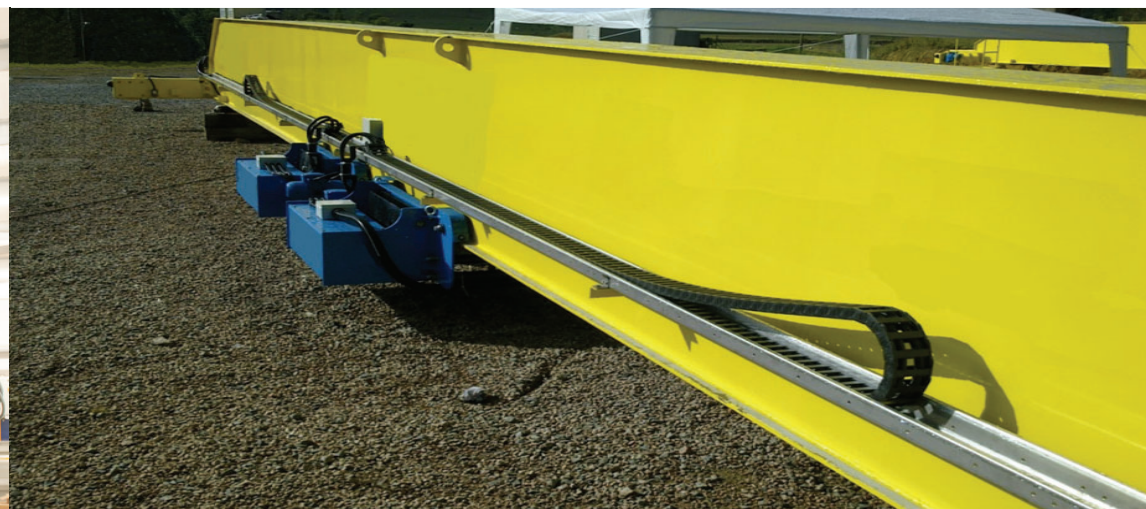

e-chain® Autoglide 5 系统...

e-chain® Autoglide 5 系统:

- 专为起重机应用中的水平运动而设计
- 速度可达4m/s
- 低噪音运行，速度2m/s时为63 dB(A)
- 相比滑触线系统，Autoglide 5系统无裸露滑动接触，易于清洁

降低成本:无需导槽，降低采购成本也减少88%安装时间



e-chain® Autoglide 5 系统...

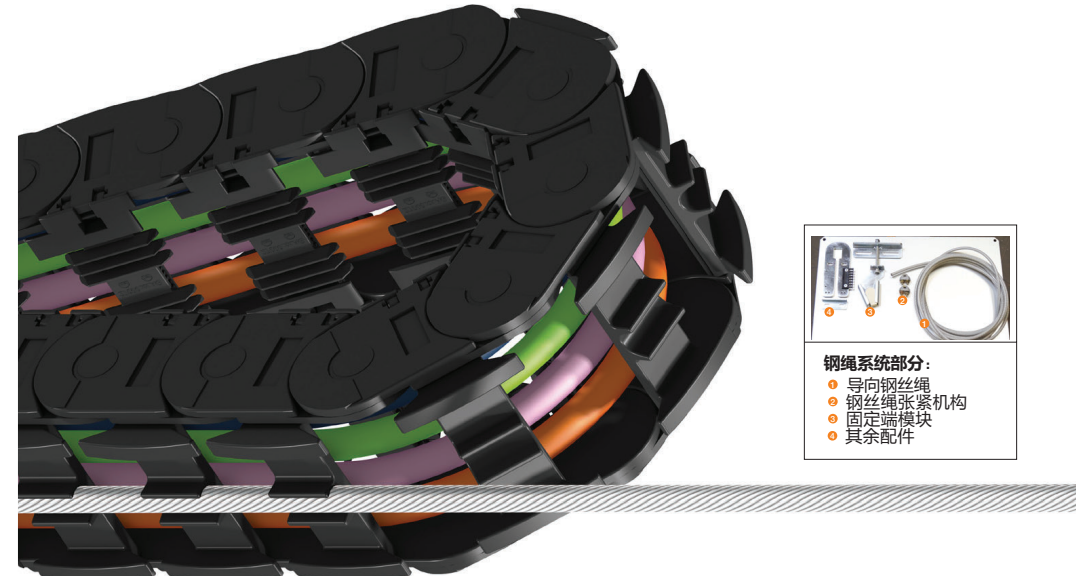

适用于拖链系列: E2/000:1500/2500/2700系列和E4.1系列

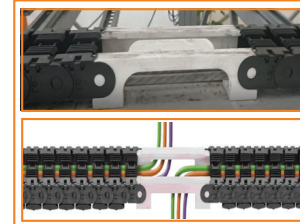

固定终端桥

行程中间加装一个用于中间出线的特制件则线缆长度可减半，也可使更长行程的Autoglide 5 更稳定

尤其适用于行程超过100m的解决方案

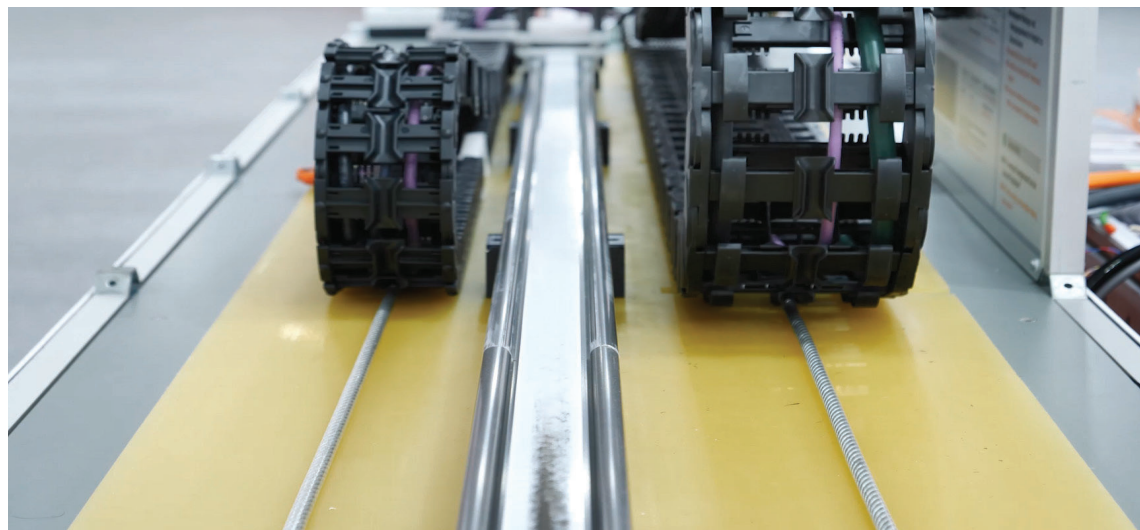

Guidelok Horizontal 系统...

高效率:系统模块化,且零部件少,驱动力小



长行程:配合Guidelok固定块行程可达20米

适用于拖链系列: E2/000:1500/2500/2700系列和E4.1系列

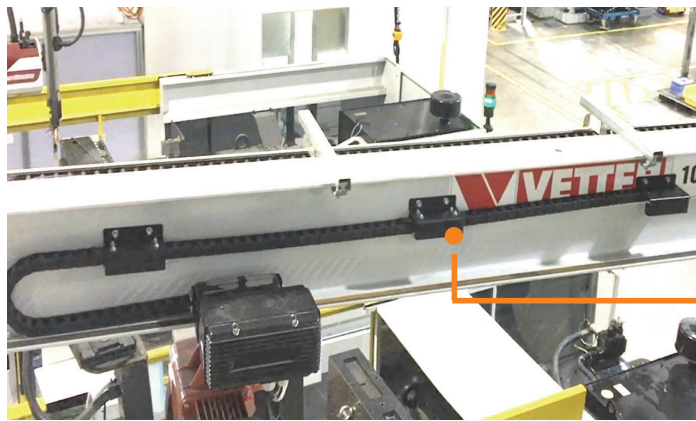

架空应用行程可达4米:基于igus拖链极为出色的架空性能,对于短行程可以完全取消固定块,更减少了物料成本与安装时间。

Zig-Zag 解决方案 ...



● 适合垂直方向上的运动:

如果起重机需要实现垂直方向上的运动,大量的电缆需要安全可靠引导,且安装空间狭小,igus® Zig-zag方案可解决这个问题。

● 空间利用率高:

拖链可堆叠而不影响介质与能量输送
可实现超过20m的行程高度

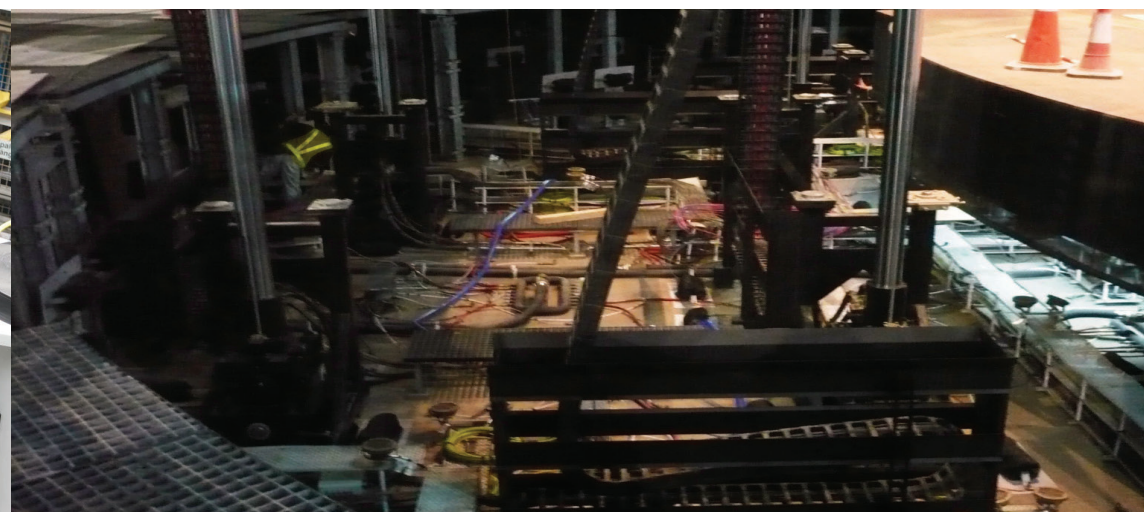

拖链可折叠储存在定制平台下方的导向槽中。当平台升起时,拖链会展开。噪音极低,甚至没有噪音。

liftband 有限空间安全引导...



坚固的驱动板: 便于安装至设备

自重轻: 设计紧凑, 安装空间更小

安全且稳固: 尼龙带确保高负载运行的安全引导

导向槽: 即使系统侧向运动时也可安全导向

尺寸可选: 有两个尺寸可供选择, 方便型triflex® 便于填入线缆

优化空间利用: 紧凑型钢制篮筐, 充分利用空间, 可替代Zig-zag解决方案

e-spool 无滑环的拖链卷筒...

e-spool模块化组合 - 可完美替代电缆卷筒, 降低电缆磨损并传输各种介质

- 电缆可直接固定在安装支架上
- 经长期测试, 可用于振动和恶劣环境

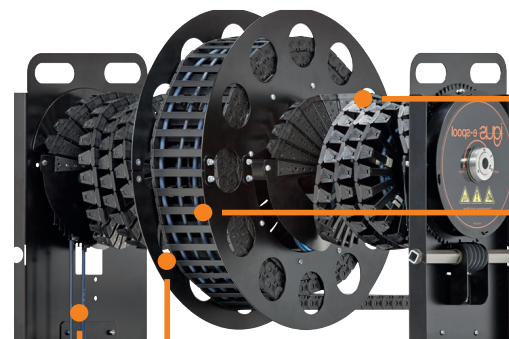

空间利用率高: 拖链可卷成紧凑的模块

灵活供能: 可在同一系统中引导不同的介质

使用灵活: 任何方向供能 (水平垂直对角线)

高性价比: 可替代Zig-zag解决方案可沿原路径收缩卷起, 节省空间

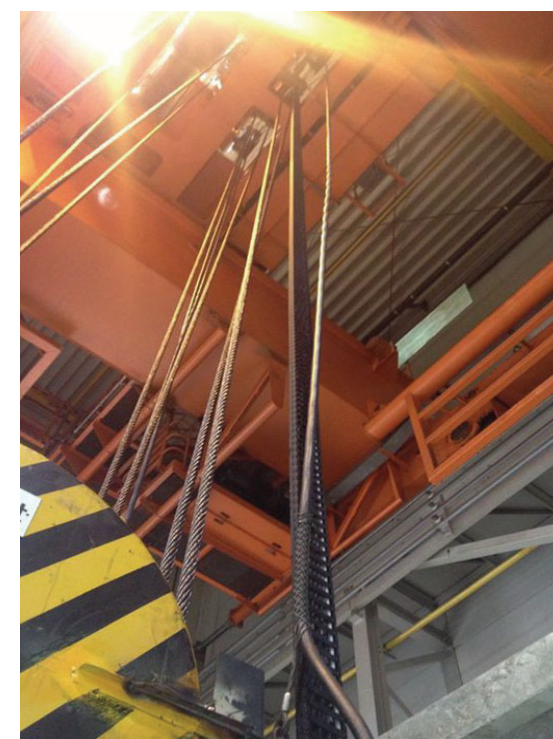

起重机经济型高柔性电缆...

从低成本解决方案到高端TPE电缆...

价格优势

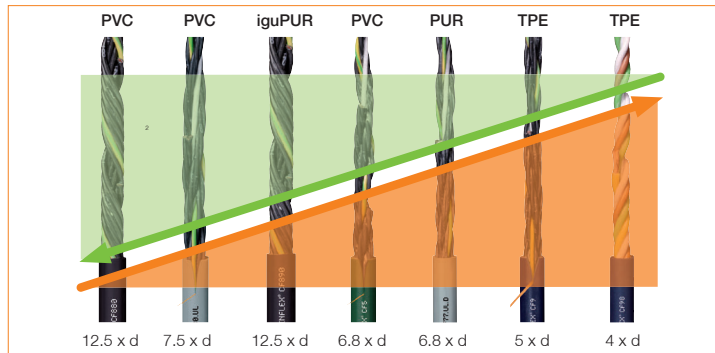

技术优势

在线计算使用寿命:

chainflex® 使用寿命 计算

项: 搜索

电缆类型: 控制电缆

系列: chainflex® CF880 PVC控制电缆

产品代码: CF880.05.02

用于拖链

架空 滑动应用 悬挂 机器人

行程: max. 10 m | 拖链中的电缆长度: m

速度: m/s | 工作温度: °C

加速度: m/s² | 弯曲半径: mm

测量系统: 公制 英制

我接受 恩格斯的免责声明

计算



多种国际认证...
36个月的质保...
1,354种不同种类...
超长使用寿命...
成品线束...

适用于室内起重机的高柔性电缆

应用于起重机行业的高柔性电缆...

控制电缆: CF880/CF881, CF130/CF140

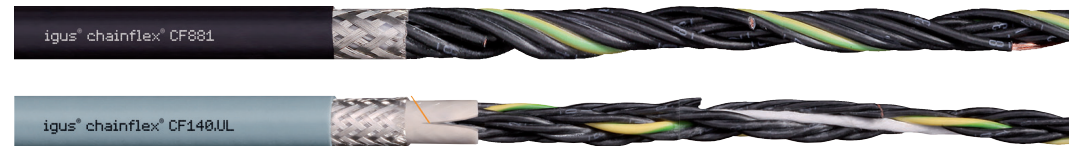

- 经济型/ PVC外护套/ 电缆带屏蔽或者不带屏蔽, 多芯控制线缆
- 也可提供其他高规格控制线, 如CF5/CF6, CF9/CF10等

多芯和单芯动力线: CF885/CF886, CF30/CF31, CF300/CF270



- 经济型/ PVC外护套/ 电缆带屏蔽或者不带屏蔽, 多芯控制线缆
- 也可提供更高质量的动力线, 如CF34/CF35, CF330/CF340等

高压动力线: Cfcrane, 额定电压6/10kv



- 带屏蔽的高压电缆, 额定电压可达6/10KV, 截面积1X25/16-1X95/16



精进技术...

降低成本...



适用于室内起重机的高柔性电缆

应用于起重机行业的高柔性电缆...

数据电缆: CF211双绞线, CF240

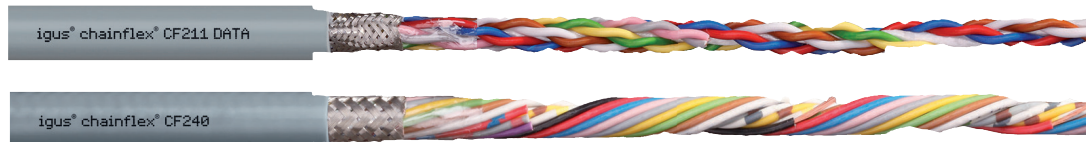

●数据电缆适用于连续数据传输系统, 包括小截面积多芯屏蔽线和双绞线

CAT网线, Profinet等总线电缆



光纤: CFLG



●玻璃光纤, 单模/多模, 适合长距离信号传输

编码器线: 适用于Siemens, SEW, FANUC, 等各类电机驱动



质保承诺
igus chainflex
36
最高可达36个月

精进技术...
降低成本...



成品线束...预装配接头...即插即用

● 超过4,600种驱动电缆

● 24种制造商标准

● 可定制长度

● 无最小起订量和订购金额

适配制造商

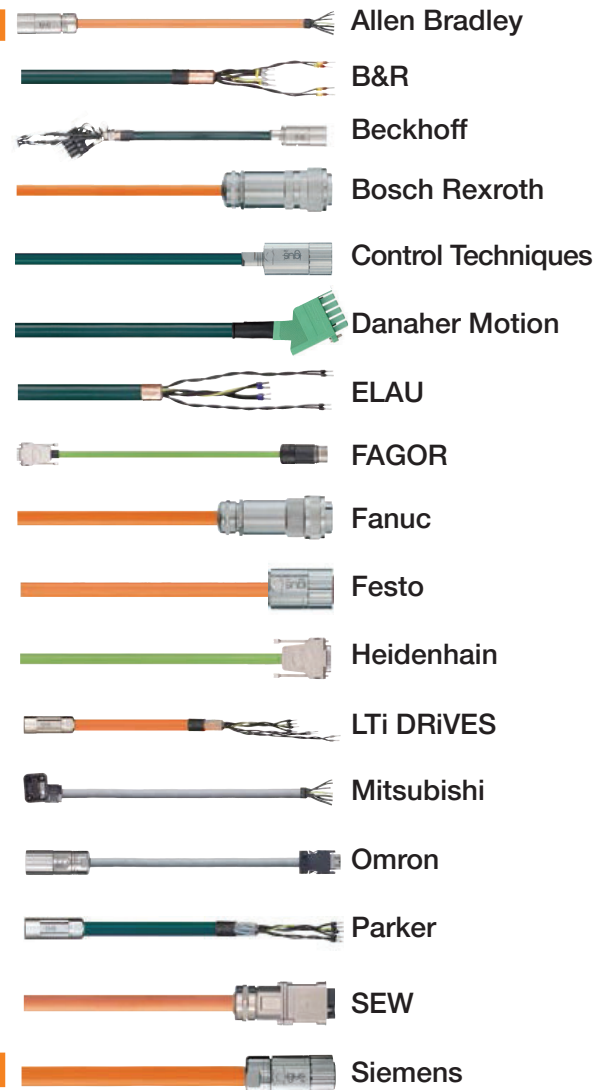

为您量身定制完美的接口解决方案...



装配系统 ...

装配拖链: 拖链- 电缆- 质保... 3-10天发货



装配拖链- 3-10 天发货

全球 12 个装配工厂, 每周完成 1000 个订单, 节省您的装配时间, 降低成本

- 无需电缆、拖链及接插件库存成本
- 周转时间减少一半
- 灵活的订单
- 减少了75%供应商的订单量
- 减少设备的停机时间
- 提供更长系统担保

 www.readychain.com.cn

易格斯装配拖链系统 单独或批量生产

装配拖链安装支架

减少 80% 成本。即装即用装配拖链的安装支架。

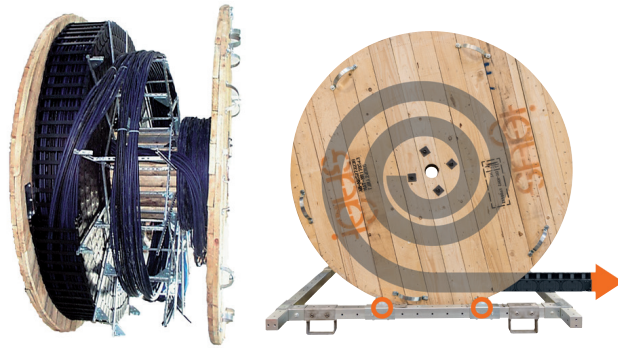

装配拖链: 驱动装配电缆 ... 24-48小时发货



装配电缆

易格斯提供符合24种制造商标准的超过3,200种装配电缆。专业装配, 100%经测试。

 www.readycable.com.cn

安装...

拖链系统的免安装和免维护为您节约了时间和花费

设计, 定制, 交付完全装配拖链和全部部件。

机器在无故障的情况下可靠工作, 拖链系统和电缆的可靠要求, 保证了快速的服务和长的生命使用周期, 避免了停机时间和减少了紧急情况的发生。

 www.igus.com.cn/montageservice

易格斯的服务:

- 可提供安装, 检测和维护等服务
- 所有部件准确快速地安装和维护的专家
- 减小停机时间
- 产品和服务(拖链, 电缆, 去应力元件, 导向槽等) 同一供应商 - 降低物流成本
- igus® 系统担保



全新安装



升级/ 更换



拖链检测



维修

经测试! 使用寿命 ...

适用于易格斯拖链系统的高柔性电缆。每年进行2,700种电缆测试。58种测试设备。测试，测试，测试... 示例:

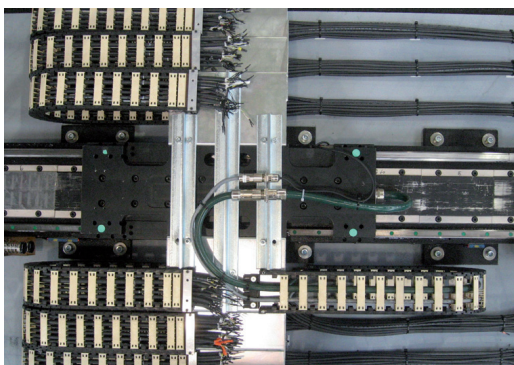

测试编号4003: 数据电缆 6500万次的双循环测试

拖链内使用的高柔性电缆CF113。超过650万次的碰撞测试，弯曲系数可达 5.4x d。

www.chainflex.com.cn/test4003

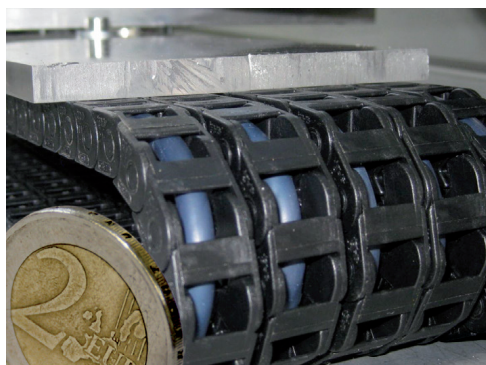

测试编号4011: 光缆 经5000万次的碰撞测试

经拖链内测试的高柔性电缆CFLG.2LB。超过5000万次碰撞测试，弯曲系数可达 4.2x d。

www.chainflex.com.cn/test4011



测试编号2233: 控制电缆 经4100万次碰撞测试

在拖链内测试的控制电缆CF5.10.25。超过4100万次的碰撞测试，弯曲系数可达 5.3 x d。

www.chainflex.com.cn/test2233



测试编号3089: 控制电缆 7600万次的碰撞测试

经拖链内测试的高柔性电缆CFBUS.045，超过7600万次的碰撞测试，弯曲系数可达94x d。

www.chainflex.com.cn/test3089

准确地预测 ...

易格斯有业界最大的测试实验室(3,800 m²)。4,100 项测试, 7,512 个测试结果添加到数据库, 电缆和拖链每年累计超过 100 亿次双循环测试。



易格斯科隆实验室



不断进行的短行程和长行程的耐磨测试



最大的拖链sag, 是大型拖链的解决方案



高柔性电缆和拖链在-40 °C的环境中进行的寒冷测试

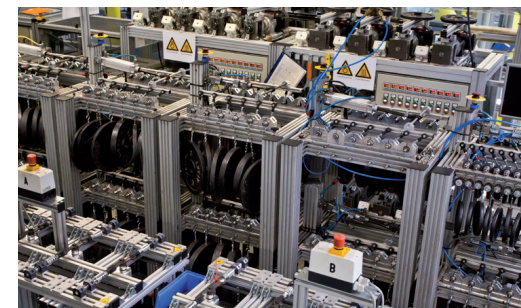

工程塑料轴承技术: 经上千次的测试 ... 模拟真实的环境

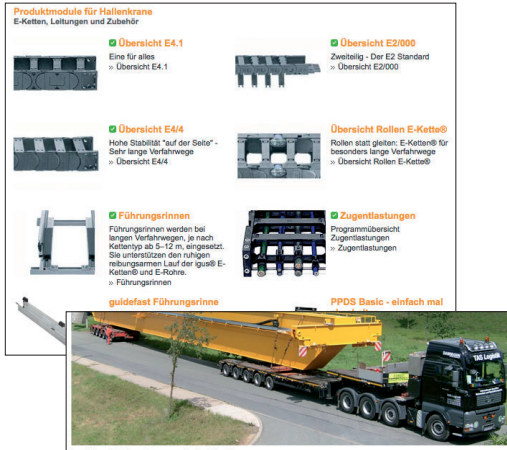

访问易格斯的网站，获得更多的信息，产品，应用案例和在线工具。

www.igus.com.cn/indoorcranes

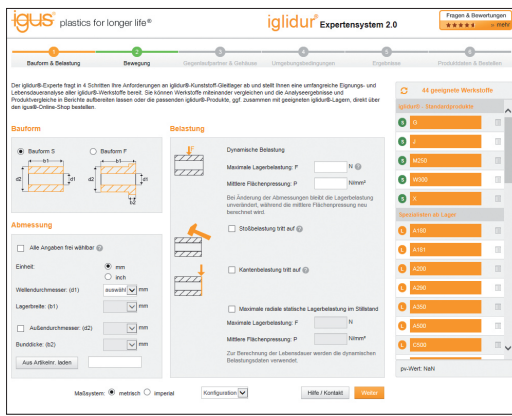

访问易格斯的网站，获得更多的信息，产品，应用案例和在线工具。

www.igus.com.cn/online

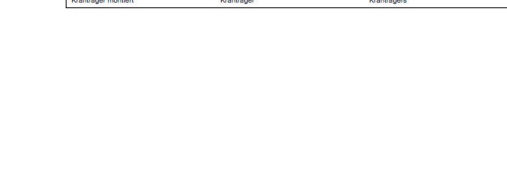

在线快速查找器和产品配置器及使用寿命计算器。使用易格斯在线工具可以找到最合适的产品，并可计算使用寿命。

www.igus.com.cn/online

适用于所有的工作 - 任何批量

不同的行业需要不同的解决方案。无论在机械设计、汽车、制造还是机器人行业 - 易格斯都能根据行业特性提供定制化的解决方案。易格斯在多种行业中已具有多年的经验和专业资源。

www.igus.com.cn/industry



易格斯发货服务

- 基本上超过97%的产品常备库存 - 您无需备货
- 超过100,000个产品，常备库存
 - 无最小起订量
 - 无额外的附件费用
 - 无切割费用
 - 无包装费用

www.igus.com.cn/24



现代化注塑工艺

易格斯质量方针是基于识别和满足客户需求的目标，始终是一个专业的合作伙伴和可信赖的供应商。易格斯一直致力于生产最佳质量的产品和不断开发创新解决方案。



易格斯实验室

易格斯有业界内最大的实验室 (3,800m²)，在 107种不同的测试台上每年进行20亿次的循环测试。

- 庞大的测试数据库
- 可根据要求定制测试

www.igus.com.cn/test

igus® motion plastics®

一个愿景推动了我们50年- motion plastics®: 由工程塑料制成的运动部件，成本更低，寿命更长。我们的核心技术是工程塑料优化技术 - 经过摩擦和磨损优化的高性能工程塑料。该技术使我们成为研发和制造能源供应系统和滑动轴承的全球性领导者。

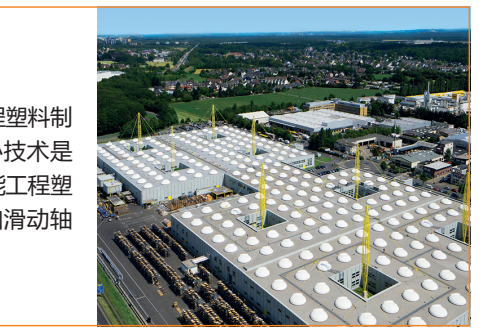

易格斯全球...

易格斯分公司	11 智利 Vendortec Avda. Los Pajaritos 3195, Oficina 1410 Edificio Centro Maipú Maipú – Santiago Phone +56 22 710 58 25 Phone +56 22 245 02 00 ventas@vendortec.cl	21 芬兰 OEM Finland OY Fiskarsinkatu 3 20750 Turku P.L. 9, 20101 Turku Phone +358 20 7499499 Phone +358 20 7499456 info@oem.fi	30 意大利 igus® S.r.l. Via delle Rovedine, 4 23899 Robbiate (LC) Dubai, United Arab Emirates Phone +39 0395906.222 Phone +39 0395906.1186 igusitalia@igus.it	40 中东地区 JISigus Middle East FZE FF07, Jebel Ali Free Zone PO Box- 17483 Dubai, United Arab Emirates Phone +971 4222 1185 Phone +971 4222 1186 info@jisigus.com
1 德国 igus® GmbH Spicher Str. 1a 51147 Köln P.O. Box 90 61 23 51127 Köln Phone 02203 9649-0 Fax 02203 9649-222 info@igus.de	12 中国 易格斯(上海)拖链系统有限公司 上海市奉贤区环城北路50号 201401 电话 021- 8036 6999 传真 021- 8036 6116 cnmaster@igus.net	22 法国 igus® SARL 49, avenue des Pépinières Parc Médicos 94260 Fresnes Phone +33 1 49840404 Fax +33 1 49840394 info@igus.fr	31 日本 igus® k.k. Arcacental 15F, 1-2-1 Kinshi, Sumida-ku Tokyo JAPAN Zip 130-0013 Phone +81 358 192030 Phone +81 358 192055 info@igus.co.jp	41 缅甸 Sea Lion Co. Ltd. 181 Bo Myat Tun St Botataung Yangon 11161 Myanmar Phone +95 1 29 97 97 Fax +95 1 20 27 51 zaw.m.hran1@sealormyanmar.com
2 阿根廷 Borintech SRL Av. Elcano 4971 C1427CH Buenos Aires Phone +5411 4556 1000 Fax +5411 4556 1000 igus@borintech.com	13 哥伦比亚 Productos igus® SAS Carretera 28a, 15-18 Local 1, Paloquemao, Bogotá ext. 113 igus@igus.co.co	23 希腊 J. & E. Papadopoulos S.A. 12 Polideifkous str Piraeus, 185 40 Phone +30 210 4113133 Phone +30 210 4116781 sales@papadopoulos-sa.com	32 肯尼亚 Mantrad Ltd. Sterling House, 1st. Floor Moi Avenue, Mombasa Phone + 254 722 706 830 Phone + 254 720 765 566 info@mantrad.co.ke	42 荷兰 igus® B.V. Sternenbergweg 9 3769 BS Soestberg Phone +31 38 353932 Phone +31 346 353849 info@igus.nl
3 澳大利亚 Treotham Automation Pty. Ltd. 14 Sydenham Road Brookvale NSW 2100 Phone +61 2 9907-1788 Fax +61 2 9907-1778 info@treotham.com.au	14 哥斯达黎加 Enesa Equipos Neumaticos S.A. Del Colegio Marista 100 este, 200 sur, 25 este Urbanizacion Ciruelas Alajuela, Costa Rica Phone +506 2440-2393 Phone +506 2440-2393 equiposneumaticos@enesa.net	24 香港 Sky Top Enterprises Ltd. Room 1806 ; Block C; Wah Tat Industrial Center; Wah Sing Street; Kwai Chung Hong Kong Phone +852 23318928 Phone +852 24269738 info@skytopy.com.cn	33 拉脱维亚 Techvitas SIA Daugavas iela 38-3 M ģirupe, LV-2167 Phone + 371 22 325 004 l.igus.Lettland_G@igus.de	42 荷兰—轴承 Elcee B.V. Kamerlingh Onnesweg 28 NL-5316 GL Dordrecht Phone +31 (0)78-654 47 77 Phone +31 (0)78-654 47 33 info@elcee.nl
4 奥地利 igus® polymer Innovationen GmbH Photo-Play-Straße 1 4860 Lenzing Phone +43 7662 57763 Phone +43 7662 57751 igus-austria@igus.de	15 克罗地亚 Hennlich, Industrijska d.o.o. Stupničkoobreška 17 Stupnički Obrež 10255 Gorњи Stupnik Phone +375 17 258 8828 Phone +375 17 373 3926 info@hennlich.by	25 匈牙利 Tech-Con Kft. Véső utca 9-11 1133 Budapest Phone +36 1 4124161 Phone +36 1 4124171 tech-con@tech-con.hu	34 黎巴嫩 Mecanix Shops SAL Horsat Tablet - Site Rita P.O.Box: 55384 Beirut Phone +961 1 486701 Phone +961 1 490929 sales@mecanixshops.com	43 尼日利亚 Deepee Industrials Ltd. 11 Ishaga Road Surulere Lagos Phone +234 803 3899107 ovochinike@deepeeindustrials.com
5 白俄罗斯 SOO Hennlich Bryuzova street, 4/5, office 1012 220073 Minsk Republik Belarus Phone +375 17 258 8828 Phone +375 17 373 3926 info@hennlich.by	16 捷克 HENNLICH s.r.o. Ceskokopřická 8 412 01 Litoměřice Phone +420 416 711332 Phone +420 416 711339 Phone +420 416 711399 lin-tech@hennlich.cz	26 印度 igus® (India) Pvt. Ltd. 36/1, Sy No. 17/3 Euro School Road, Doddanekundi Industrial Area, - 2nd Stage Mahadevapura Post Bangalore 560048 Phone +91 80 68127800 Phone +91 80 68127802 info-in@igus.net	35 立陶宛 Hitech UAB Terminalo g. 3 54469 Biruliskiu k. (Kauno LEZ) Kauno raj. Phone +370 37 323271 Phone +370 37 203273 info@hitech.lt	44 新西兰 Treotham Automation Pty Ltd. 13c Vogler Drive Wiri Auckland 2104 Phone +64 9 278 6577 Phone +64 9 278 6578 info@treotham.co.nz
6 比利时/卢森堡 igus® B.V.B.A. Jagersdreef 4A 2300 Schoten Phone +32 3 330 13 60 Phone +32 3 313 79 91 info@igus.be	17 丹麦 igus® ApS Lysholt Alle 8 DK-7100 Vejle Phone +45 86 603373 Phone +45 86 603273 info@igus.dk	27 印尼 PT igus® Indonesia Headquarter Indonesia Taman Tekno BSD Sektor XI, Blok LI No. 15 Tangerang Selatan 15314 Phone +62 21 7588 1933 Phone +62 21 7588 1932 info@igus.co.id	36 马其顿, 阿尔巴尼亚, 科索沃 Hennlich doo Beograd Radomira Markovića 1/3 11222 Beograd Phone +381 11 63 098 17 Phone +381 11 63 098 20 office@hennlich.rs	45 挪威 ASI Automatikk AS Sankt Halvards vei 3, port 8 3414 Lierstranda Phone +47 9006 1100 info@asifix.no
7 波斯尼亚+黑塞哥维纳 Hennlich d.o.o. Tvornička 3 (Energoinvest-zgrada C&O) BIH-71210 Iliđa - Sarajevo Phone +387 33 451 439 Phone +387 33 451 439 info@hennlich.ba	18 厄瓜多尔 EcuaInsetec Yaguaslaya N34-110 y Azuay Quito Phone +593 2 2253757 Phone +593 2 2461833 infoio@ecuaInsetec.com.ec	28 爱尔兰 igus® Ireland Caswell Rd Northampton NN4 7PW Phone +44-1604 677240 Phone +44-1604 677242 sales@igus.ie	37 马来西亚 igus® Malaysia Sdn Bhd Suite 1601-1, Level 16, Tower 2, Wisma AmFirst, Jalan SS 7/15 (Jalan Stadium), 47301 Kelana Jaya, Selangor Phone +603 7803 0618 Phone +603 7886 1328 info@igus.my	46 秘鲁 PROIGUS S.A.C. Calle Boivar 388/of. 203 Miraflores Lima 18 – Perú Phone +51 1 2414370 Phone +51 1 2428608 profacoventas@profaco.com
8 巴西 igus® do Brasil Ltda. Rua Antônio Christi, nº 611 Parque Industrial III – FAZGRAN Jundiaí – CEP 13213-183 – SP Phone +55 11 3531-4487 Phone +55 11 3531-4488 vendas@igus.com.br	19 埃及 IEE International Company for Electrical Engineering 2nd floor, 25 Orabi St Down Town, Cairo Phone +202 25767370 Phone +202 25767375 sales@iee-egypt.com	29 以色列 Conlog LTD P.O. Box 3265 17 Hameitassim Str. Industrial Zone Kiryat Arie Petach-Tikva 49130 Phone +972 3 9269595 Phone +972 3 9233367 conlog@conlog.co.il	38 摩洛哥 AFIT 5, Rue Amir Abdelkader 20300 Casablanca Phone +212 522 633769 Phone +212 522 618351 souria.vu@premium.net.ma	47 巴基斯坦 GEMS International Trading 501, Windsor Place, Block 788, K.C.H.S. Of Shaheed-e-Millat Rd. Karachi - 75350 Phone +92 31 34531505 marketing@gemsinter.com
9 保加利亚 Hennlich OOD, BG 4003 Plovdiv, Bulgaria 147A, Brezovsko shose Str., Rota center, fl. 3 Phone +359 32 511 326 Phone +359 32 621 929 office@hennlich.bg	20 爱沙尼亚 igus® OÜ Yana-Tartu mnt 79a 75312 Päästi Phone +372 667 5600 info@igus.ee	39 墨西哥 igus® México S.de R.L. de C.V. Boulevard Aeropuerto Miguel Aleman 160 Lt. 135 Col. Corredor Industrial Toluca Lerma Lerma, Estado de México C.P. 25004 Phone +52 728284 3185 Phone +52 728284 3187 fmarquez@igus.com	48 菲律宾 Silicon Exponents Corp. Unit 1-B, 8414 LNM Bldg, Dr. A, Santos Avenue Brgy.BF Homes Subcat Paranaque City 1700 Philippines Phone +63 2 8250 126/135 Phone +63 2 8250 141 ryemrigor@siplus.ph	49 波兰 igus® Sp. z o.o. ul. Dziszowa 121C 02-234 Warszawa Phone +48 22 8635770 Phone +48-22 8636169 info@igus.pl

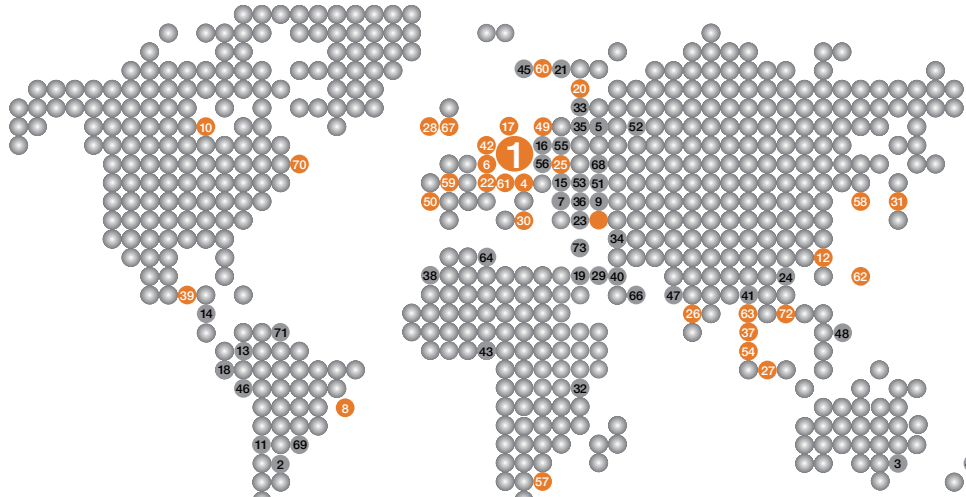

50 葡萄牙 igus® Lda. R. Eng. Ezequiel Podnart 33 4100-231 Porto Phone +351 22 6109000 Phone +351 22 8328321 info@igus.pt	56 斯洛文尼亚 Hennlich, d. o. o. Indrijska tehnika Podnart 33 SI-4244 Podnart Phone +386 4 53206-10 Phone +386 4 53206-20 info@hennlich.si	60 瑞典—轴承 Colly Components AB Plot of Land M6-01 P.O. Box 76 164 94 Kista Phone +46 8 7030100 Phone +46 8 7039841 info@me.colly.se	65 土耳其 HIDREL Hidrolik Elemanlar Sarıyol Ticaret A.Ş. Percemli Sk. No.7 Tünel Mevkii 34420 Karaköy / Istanbul Phone +90 212 2494881 Phone +90 212 2920850 info@hidrel.com.tr	70 美国 igus® inc. 257 Ferris Avenue P.O. Box 14349 East Providence RI 02914 Phone +1 401 4382200 Phone +1 401 4387270 webmaster@igus.com
51 罗马尼亚 Hennlich SRL Str. Timotei Cipariu, Nr. 5-7 310213 Arad Phone +40 257 211119 Phone +40 257 211021 igus@hennlich.ro	57 南非 igus® Pty. Ltd. Unit 29 Midline Business Park Cnr Le Roux & Richards Drive Midrand 1682 Phone +27 11312-1848 Phone +27 11312-1594 sales.za@igus.de	61 瑞士 igus® Schweiz GmbH Winkelstr. 5 4622 Egerkingen Phone +41 62 388 97 97 Phone +41 62 388 97 99 info@igus.ch	66 阿联酋+ 阿曼 Unigrup FZE Plot of Land M6-01 Sharjah Airport Free Zone P.O. Box 120300 Sharjah - U.A.E. Phone +971 6 5578386 Phone +971 6 5578387 automation@unigrup.ae	71 委内瑞拉 Neumatica Rotonda C.A. Prolong Av. Michalena C.C. Atlas Locales B-10 y B-11 Valencia, Edo. Carabobo Phone +58 241 832.64.64 Phone +58 241 832.32.50 Phone +58 241 838.88.19 ventas@neumaticar.com
52 俄罗斯 OOO Hennlich Room 14 Naberezhnaya reki Lazuri, 15A 170028 Tver Russian Federation Phone +7 4822 787 180 Phone +7 4822 787 180, add. 380 hennlich@hennlich.ru	58 韩国 igus® Korea Co. Ltd. Venture-ro 12-42, Yeonsu-gu Incheon City, 22011 Phone +82 32 82129-11 Phone +82 32 82129-13 kr-info@igus.net	62 台湾 igus® Taiwan Company Ltd. 5F, No. 35, 24th Road Taichung Industrial Park Taichung 40850 Phone +886 4 2358-1000 Phone +886 4 2358-1100 info@igus.com.tw	67 英国 igus® Caswell Rd Northampton NN4 7PW Phone +44 1604 677240 sales@igus.co.uk	72 越南 igus® Vietnam Company Ltd Unit 4, 7th Floor, Standard Factory B, Tân Thuan Export Processing Zone Tân Thuan Street District 7, HCM City Vietnam Phone +84 28 3636 4189 info@igus.vn
53 塞尔维亚+ 黑山 Hennlich doo Beograd Radomira Markovića 1/3 11222 Beograd / Srbija Phone +381 11 63 098 17 Phone +381 11 63 098 20 office@hennlich.rs	59 西班牙 igus® S.L.U. Ctra. Lobatona, 6 Poligono No del Sucre 08840 Viladecans – BCN Phone +34 936 473950 Phone +34 936 473951 igus.es@igus.es	63 泰国 igus® Thailand Co., Ltd 1340 Soi Bangkok-Nonthaburi 30, Bangkok-Nonthaburi Rd., Bangsue, Bangsue Bangkok 10900 Phone +66 (0)2 587 4899 Phone +66 (0)2 587 4898 info@igus.co.th	68 乌克兰 Hennlich Ukraine LLC (HQ) Kramatorska Street 15 84100 Slovnyansk City, Donetsky Region Phone +38 06262 33540 hennlich@hennlich.com.ua	73 塞浦路斯 G.C.V. Spare Parts & Services Ltd (HQ) Industrial Area Anatoliko 8068 Pafos Phone +357 26 812444 Phone +357 26 812447 igus@gcv-parts.com
54 新加坡—东盟 igus® Singapore Pte Ltd 84 Genting Lane #06-03 Axvel Innovation Centre Singapore 349584 Phone +65 6487 1411 info@igus.com.sg	60 瑞典 igus® AB Berga Allé 1 254 52 Helsingborg Phone +46 42 329270 Phone +46 42 211585 info@igusab.se	64 突尼斯 BOUDRANT 53, Avenue de Carthage 1000 Tunis – Tunisia Phone +216 71340244 Phone +216 71348910 info@boudrant.com.tn	68 乌克兰 Cominpro GmbH Romena Rollana 12, Office 100 61058 Kharkov Phone +380 57 7174914 Phone +380 57 7174914 cominpro@gmail.com	
55 斯洛伐克 Hennlich s.r.o. Na Bystricku 16 SK-036 01 Martin Phone +421 43 421 2352 litech@hennlich.sk	60 瑞典—拖链 OEM Automatic AB Box 1011 Dalagatan 4 573 28 Tranås Phone +46 75 2424100 Phone +46 75 2424159 info@oemautomatic.se	65 土耳其 igus® Turkey Güzelleri Org. San. Bölğ. Galvano Teknik San. Sit. Gümürniyel Cad. 2/32 P.K. 41400 Gebze / Kocaeli Phone +90 262 502 14 08 Phone +90 262 502 14 19 info@igus.com.tr	69 乌拉圭 Larrique Rulemanes SA Galicia 1204 Montevideo-Uruguay Phone +598 29021773 Phone +598-29084824 larrique@larrique.com.uy	

/9001:2015 /16949:2016

易格斯的拖链，装配电缆及塑料轴承产品已通过 DIN
EN ISO 9001:2015 及 IATF 16949:2016 认证。

/newsletter

免费！发现更多 igus® motion plastics® 最新资讯及
产品。适用于您行业的更多应用和视频。

注册: www.igus.com.cn/newsletter

/contact

您可以联系您国家或行业对应的联系人:

www.igus.com.cn/contact

igus®

易格斯（上海）拖链系统有限公司

上海市奉贤区环城北路50号

邮编: 201401

电话: 021-8036 6999

传真: 021-8036 6116

邮箱: cnmaster@igus.net

<https://www.igus.com.cn>

